



TERTIAIRE

BFSA EC (+ REGULO)

- Caisson de ventilation extra-plat équipé de moteur basse consommation (BFSA EC) et d'une régulation à pression constante (BFSA EC REGULO)

Utilisation

- Insufflation, transfert ou extraction d'air dans les installations de ventilation
- Montage horizontal, installation intérieure ou extérieure
- 7 tailles (7 modèles) couvrant une plage de débit allant de 50 à 2 700 m³/h (Ø125 au Ø400 mm)

Accessoires

- Pressostat d'air **HUB**
- Manchette de raccordement **MANS-PU** ou **BMK**
- Plot antivibratile **PLO'ISOL**

Composition

ENVELOPPE

- Panneaux en tôle d'acier galvanisé
- Couvercle amovible fixé par vis
- Piquages circulaires équipés de joint à lèvres
- Pieds avec empreinte pour fixation

MOTOVENTILATEUR

- Groupe motoventilateur à accouplement direct
- Ventilateur à réaction
- Moteur à courant continu et commutation électronique avec variation de vitesse et protection thermique intégrée

COFFRET ELECTRIQUE

- Alimentation MONO 230 V + T, équipé d'un passe fil
- Coupure de proximité montée et câblée
- Potentiomètre de réglage intégré

MODULATION DE DÉBIT (uniquement pour la version REGULO)

- Fonctionnement à pression constante
- Réglage et affichage sur la façade du coffret équipée d'un afficheur LCD

Conformité ErP (Energy related Products)

Exemption	Non
Type d'unité	UVNR - Qv max. > 250 m ³ /h ou 250 m ³ /h < Qv max. < 1000 m ³ /h (si non déclarée par le fabricant comme étant prévue exclusivement pour la ventilation résidentielle)

- Unités de ventilation conformes à la directive ErP 2018
- Exigences informatives : se reporter à la documentation disponible sur www.ouestventil.fr
- Les moteurs EC avec variation de vitesse intégrée contribuent à l'amélioration des performances énergétiques des installations

Caractéristiques dimensionnelles

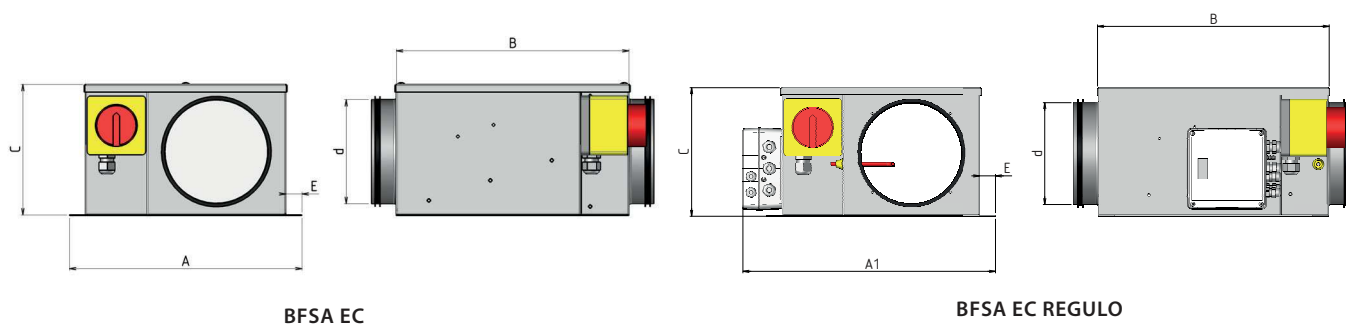

BFSA EC

BFSA EC REGULO

Modèles	A (mm)	A1 (mm)	B (mm)	C (mm)	D (mm)	E (mm)	Poids (kg)
125	360	400	360	200	125	23	10
160	360	400	360	200	160	23	10
200	460	500	460	300	200	23	13
250	460	500	460	300	250	23	13
315	500	550	510	380	315	23	15,5
355	600	600	560	420	355	23	18
400	600	600	560	470	400	23	24,5

Poids du boîtier REGULO : 0,5 kg (à ajouter au poids du caisson présent dans ce tableau)

Caractéristiques techniques

Modèles	Alimentation (V / Ph / Hz)	Puissance absorbée (W)	Intensité maximale (A)	Variation de vitesse	Protection thermique	Température ambiante maximale (°C)	Indice de protection / Classe
125	230 / 1 / 50	95	0,73	include	include	-20°C à +40°C	IP 44 / B
160	230 / 1 / 50	95	0,73	include	include	-20°C à +40°C	IP 44 / B
200	230 / 1 / 50	180	1,6	include	include	-20°C à +40°C	IP 44 / B
250	230 / 1 / 50	180	1,6	include	include	-20°C à +40°C	IP 44 / B
315	230 / 1 / 50	105	0,75	include	include	-20°C à +40°C	IP 44 / B
355	230 / 1 / 50	400	1,9	include	include	-20°C à +40°C	IP 44 / B
400	230 / 1 / 50	1074	4,62	include	include	-20°C à +40°C	IP 44 / B

BFSA EC 125

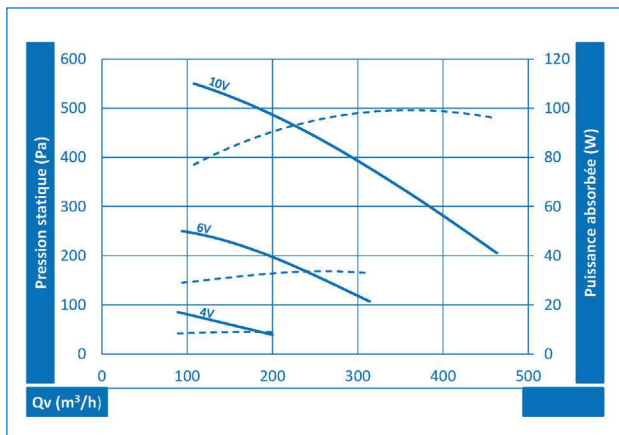

BFSA EC 160

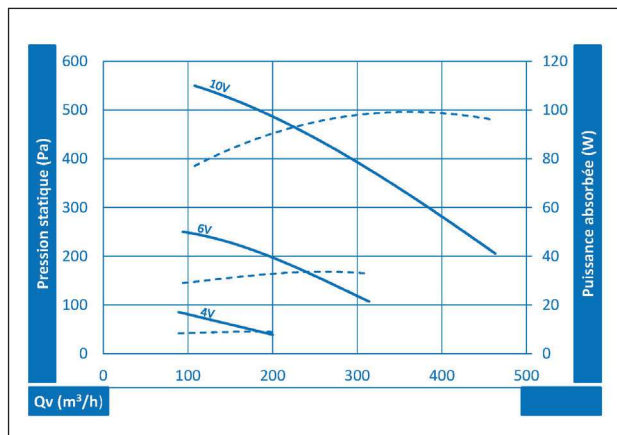

BFSA EC 200

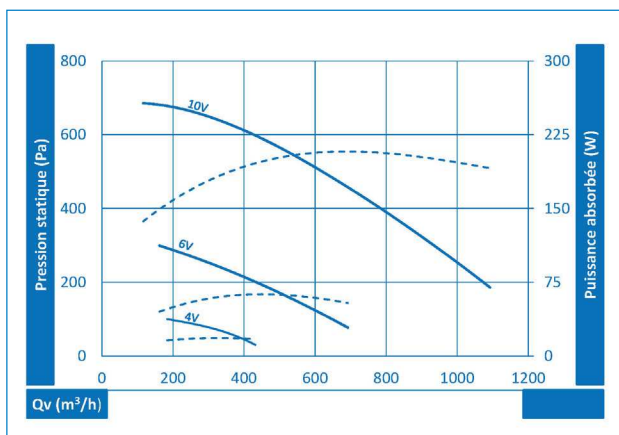

BFSA EC 250

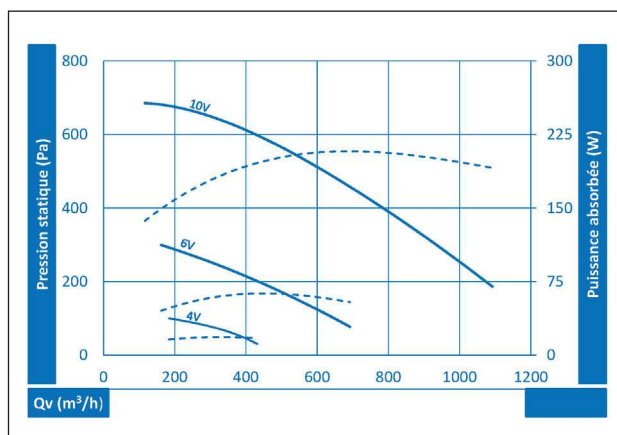

BFSA EC 315

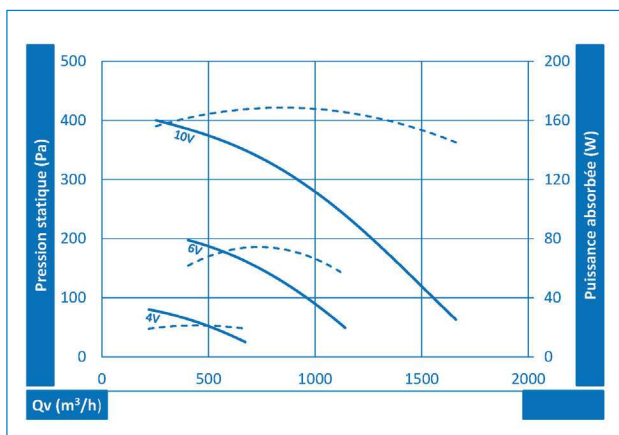

BFSA EC 355

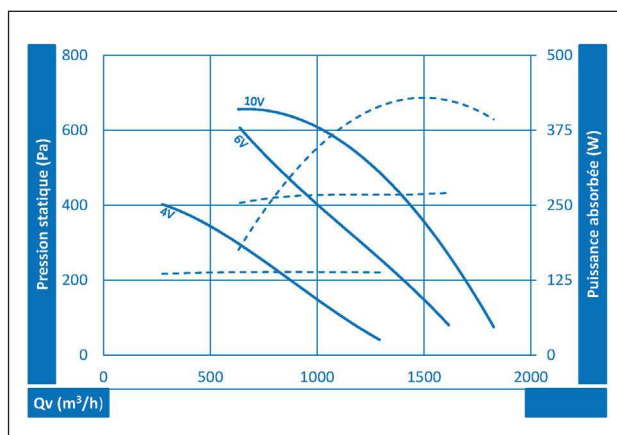

BFSA EC 400

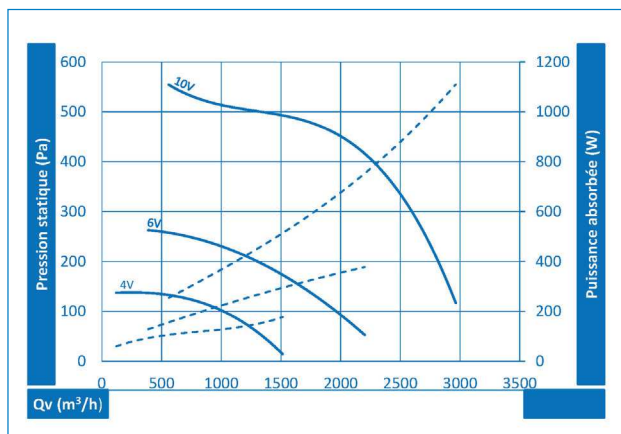

Mise en œuvre

Se reporter à la notice d'installation disponible sur www.ouestisolventil.fr

Accessoires



HUB
Pressostat d'air



MANS-PU
Manchette de raccordement



BMK
Manchette de raccordement



PLO'ISOL
Plot antivibratile