

Clapets coupe-feu

Manque de place dans les faux-plafonds et les gaines techniques ?



Difficile d'intégrer les réseaux double flux en respectant la réglementation ?
Nos CCF de hauteur 100 ou 150 mm sont un début de solution mais

Vous avez besoin de plus de flexibilité

Actuellement, la distance minimale réglementaire est indiquée dans le rapport de classement d'un CCF (conformément à la NF-EN-1366-2)

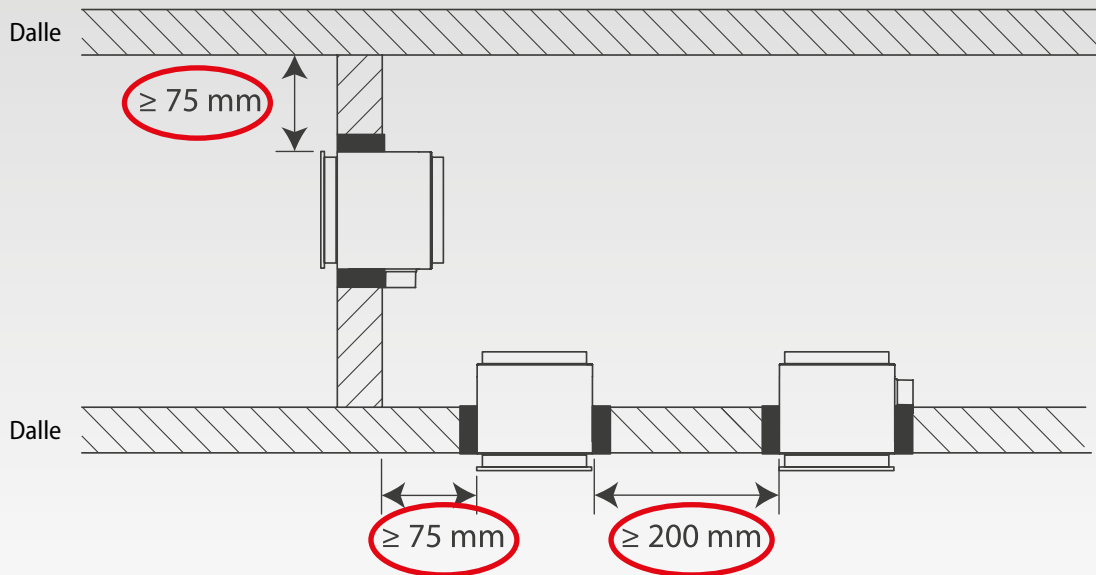

Note :

mémoriser ces distances réglementaires : - **75 mm** entre 1 clapet et la dalle
- **75 mm** entre 1 clapet et le mur ou la paroi
- **200 mm** entre 2 clapets

Les **espaces disponibles dans les faux-plafonds** et la **généralisation des doubles flux** rendent difficile l'application de ces distances règlementées.

Si le clapet n'est pas validé pour des distances inférieures, il sera refusé par le contrôleur.
Rf-t a validé une solution simple pour rapprocher les clapets d'une dalle, d'un mur ou d'un autre CCF.



CCF circulaires
(voir page 6)

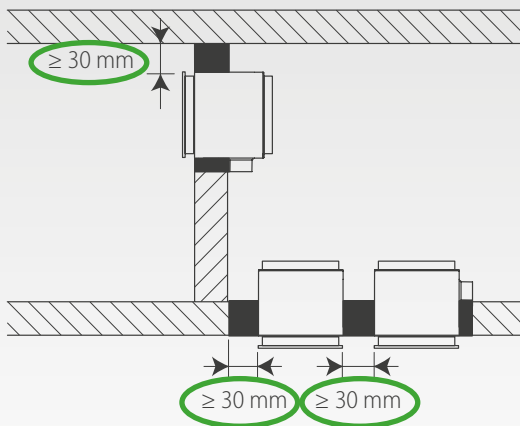

CCF rectangulaires
(voir page 16)

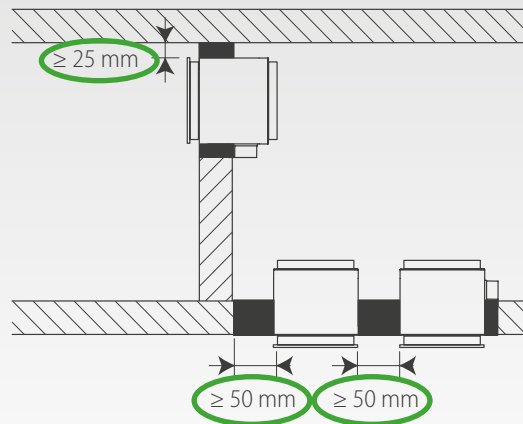

Note :

Considérer les distances du corps « externe » des CCF
Ne pas oublier l'accessibilité au mécanisme, prévoir environ 20 cm

Oui, c'est possible avec Rf-t de rapprocher 2 CCF sous la dalle, et bien plus encore...



Jusqu'à 30 mm sous dalle,
Et 30 mm entre 2 CCF



Jusqu'à 25 mm sous dalle,
Et 50 mm entre 2 CCF

Note :

le faux-plafond esthétique n'est pas à prendre en compte car il n'intervient pas dans la résistance au feu

Plus de 100 classements « distance minimale » avec une méthode simple de mise en oeuvre, applicable sur les réseaux horizontaux et verticaux :



Dans la mesure du possible, nous avons validé les mises en œuvre « distance minimale » sans aucune contrainte supplémentaire de pose, sur tous les supports CF déjà validés (béton, béton cellulaire, carreaux de plâtre, cloisons en plaques de plâtre). Lorsque cela est nécessaire, nous avons utilisé de la laine de roche, sur 40 cm de profondeur, pour stopper l'incendie (+ de 1000 °C).

Découvrez ci-après nos solutions agréés.

Nos clapets coupe-feu circulaires agréés "distance minimale"



CR60



CR120



CR2

Retrouvez dans les pages suivantes chaque cas précis :

Sur un réseau horizontal, comment rapprocher :

- un CCF d'une dalle jusqu'à 30 mm N°1 page 7
- un CCF d'un mur jusqu'à 30 mm N°2 page 8
- un CCF d'un angle (dalle et mur) jusqu'à 30 mm N°3 page 9
- 2 CCF de 200 à 30 mm N°6 page 12
- 2 CCF de 200 à 30 mm et jusqu'à 30 mm sous dalle N°7 page 13

Sur un réseau vertical, comment rapprocher :

- un CCF d'un mur jusqu'à 30 mm N°4 page 10
- un CCF d'un angle (paroi et mur) jusqu'à 30 mm N°5 page 11
- 2 CCF de 200 à 30 mm N°8 page 14
- 2 CCF de 200 à 30 mm et jusqu'à 30 mm du mur N°9 page 15

Note :

nos clapets applique CR60-1S et CR120-1S sont également validés distance minimale, merci de nous consulter.

Réseau horizontal

1 - Rapprocher un CCF d'une dalle jusqu'à 30 mm



MEILLEURE SOLUTION
POUR 1 RÉSEAU DANS UNE
FAIBLE HAUTEUR DE FAUX-
PLAFOND

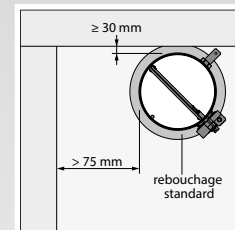

- Aucune prescription particulière tant que le CCF reste distant d'au moins 3 cm de la dalle.
- Le rebouchage est identique à un montage standard (mortier, plâtre ...).
- Valable sur toutes les parois déjà validées.



Réseau horizontal

2 - Rapprocher un CCF d'un mur jusqu'à 30 mm

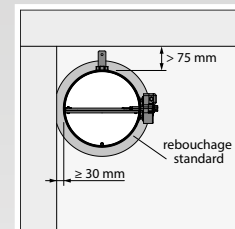

- Aucune prescription particulière tant que le CCF reste distant d'au moins 3 cm du mur.
- Le rebouchage est identique à un montage standard (mortier, plâtre ...).
- Valable sur toutes les parois déjà validées.



Réseau horizontal

3 - Rapprocher un CCF d'un angle (dalle et mur) jusqu'à 30 mm

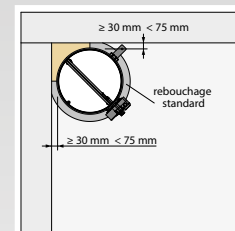

- Placer la laine de roche 150 kg/m³ sur 400 mm de profondeur, centrée sur le mur.
- Le reste du rebouchage est identique à un montage standard (mortier, plâtre ...).
- Valable sur toutes les parois déjà validées.

Note : conseil de découpe de la laine voir page 27

Réseau vertical

4 - Rapprocher un CCF d'un mur jusqu'à 30 mm

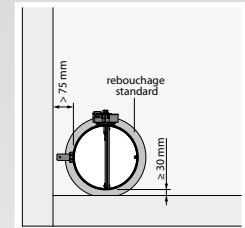
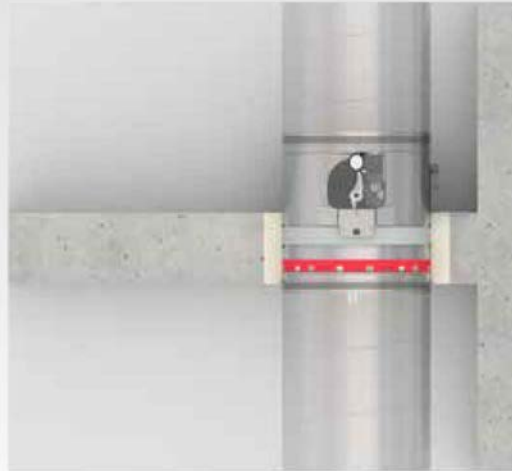
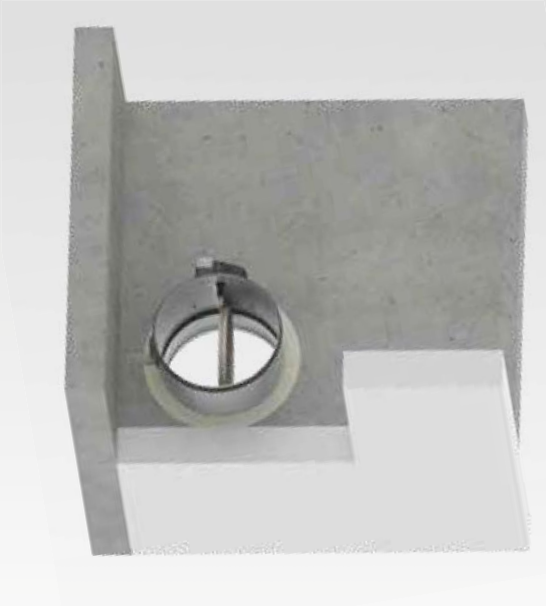

Vue de dessus

- Aucune prescription particulière tant que le CCF reste distant d'au moins 3 cm du mur.
- Le rebouchage est identique à un montage standard (mortier ou plâtre).
- Valable sur toutes les dalles déjà validées (béton ou béton cellulaire).



Réseau vertical

5 - Rapprocher un CCF d'un angle (paroi et mur) jusqu'à 30 mm

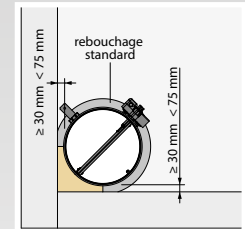

Vue de dessus

- Placer la laine de roche 150 kg/m³ sur 40 cm de profondeur, centrée sur la dalle.
- Le reste du rebouchage est identique à un montage standard (mortier ou plâtre).
- Valable sur toutes les dalles déjà validées (béton ou béton cellulaire).

Note : conseil de découpe de la laine voir page 27

Réseau horizontal

6 - Rapprocher 2 CCF de 200 à 30 mm

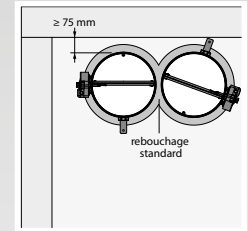

- Aucune prescription particulière tant que les CCF restent distant de 75 mm de la dalle.
- Le rebouchage est identique à un montage standard (mortier, plâtre ...).
- Valable sur toutes les parois déjà validées.



Réseau horizontal

7 - Rapprocher 2 CCF de 200 à 30 mm et 30 mm sous dalle



MEILLEURE
SOLUTION POUR
2 RÉSEAUX DANS
UNE FAIBLE HAUTEUR DE
FAUX-PLAFOND

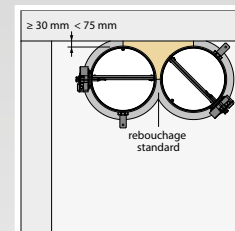

- Placer la laine de roche 150 kg/m^3 sur 400 mm de profondeur, centrée sur le mur.
- Le reste du rebouchage est identique à un montage standard (mortier, plâtre ...).
- Valable sur toutes les parois déjà validées.

Note : conseil de découpe de la laine voir page 27

Réseau vertical

8 - Rapprocher 2 CCF de 200 à 30 mm

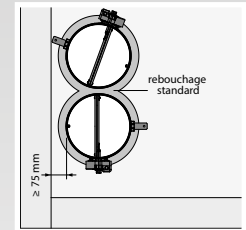

Vue de dessus

- Aucune prescription particulière tant que les CCF restent distant de 75 mm du mur.
- Le rebouchage est identique à un montage standard (mortier ou plâtre).
- Valable sur toutes les dalles déjà validées (béton ou béton cellulaire)



Réseau vertical

9 - Rapprocher 2 CCF de 200 à 30 mm et jusqu'à 30 mm du mur

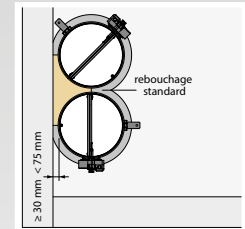

Vue de dessus

- Placer la laine de roche 150 kg/m³ sur 400 mm de profondeur, centrée sur la dalle.
- Le reste du rebouchage est identique à un montage standard (mortier ou plâtre).
- Valable sur toutes les dalles déjà validées (béton ou béton cellulaire).

Note : conseil de découpe de la laine voir page 27

Nos clapets coupe-feu rectangulaires agréés "distances minimales"



CU-LT

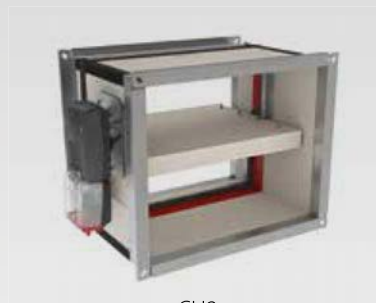

CU2

Retrouvez dans les pages suivantes chaque cas précis :

Sur un réseau horizontal, comment rapprocher :

- un CCF d'une dalle jusqu'à 25 mm N°10 page 17
- un CCF d'un mur jusqu'à 50 mm N°11 page 18
- un CCF d'un angle (dalle et mur) jusqu'à 25 mm de la dalle et 50 mm du mur N°12 page 19
- 2 CCF de 200 à 50 mm N°16 page 23
- 2 CCF de 200 à 50 mm et jusqu'à 25 mm sous dalle N°17 page 24

Sur un réseau vertical, comment rapprocher :

- un CCF d'un mur jusqu'à 50 mm N°13 page 20
- un CCF d'une paroi jusqu'à 50 mm N°14 page 21
- un CCF d'un angle (paroi et mur) jusqu'à 50 mm N°15 page 22
- 2 CCF de 200 à 50 mm N°18 page 25
- 2 CCF de 200 à 50 mm et jusqu'à 50 mm du mur N°19 page 26

Note : les CU-LT-1S, CU4 et CU2.15 ne bénéficient pas des solutions distances minimales

Réseau horizontal

10 - Rapprocher un CCF d'une dalle jusqu'à 25 mm

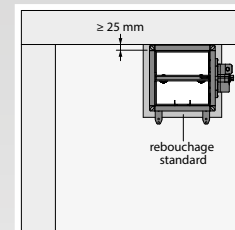

MEILLEURE SOLUTION
POUR 1 RÉSEAU DANS UNE
FAIBLE HAUTEUR DE FAUX-
PLAFOND



LES CLAPETS CU-LT
DÉMARRENT À
HAUTEUR 100 MM

- Placer la laine de roche 40 kg/m³ sur 400 mm de profondeur, centrée sur le mur.
- Comprimer la laine à 40 % minimum (épaisseur 50 mm comprimée à 25 mm).
- Le reste du rebouchage est identique à un montage standard (mortier, plâtre ...).
- Valable sur toutes les parois déjà validées.



Note : conseil de découpe de la laine voir page 27

Réseau horizontal

11 - Rapprocher un CCF d'un mur jusqu'à 50 mm

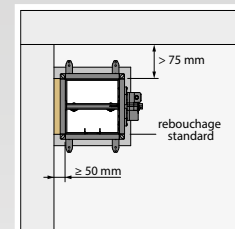

- Placer la laine de roche 150 kg/m³ sur 400 mm de profondeur, centrée sur le mur.
- Le reste du rebouchage est identique à un montage standard (mortier, plâtre ...).
- Valable sur toutes les parois déjà validées.

Note : conseil de découpe de la laine voir page 27

Réseau horizontal

12 - Rapprocher un CCF d'un angle (dalle et mur)
jusqu'à 25 mm de la dalle et 50 mm du mur

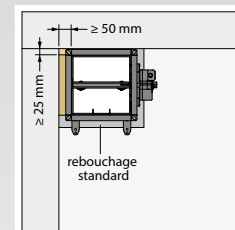

- Placer la laine de roche 150 kg/m³ sur 400 mm de profondeur, centrée sur le mur.
- Placer la laine de roche 40 kg/m³ sur 400 mm de profondeur, centrée sur le mur, comprimer la laine à 40 % minimum (épaisseur 50 mm comprimée à 25 mm).
- Le reste du rebouchage est identique à un montage standard (mortier, plâtre ...).
- Valable sur toutes les parois déjà validées.

Note : conseil de découpe de la laine voir page 27

Réseau vertical

13 - Rapprocher un CCF d'un mur jusqu'à 50 mm

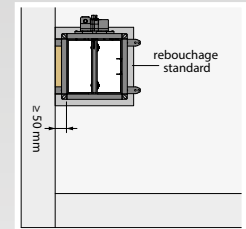
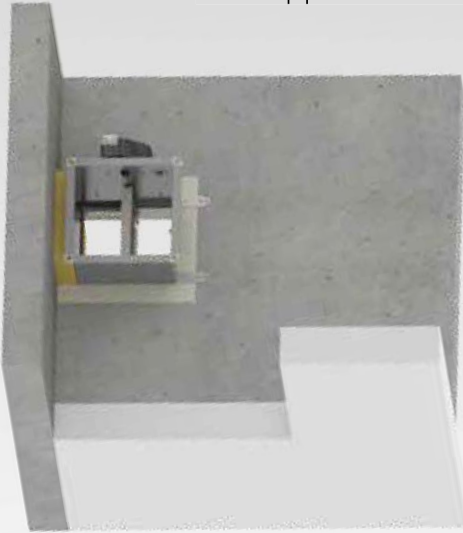

Vue de dessus

- Placer la laine de roche 150 kg/m³ sur 400 mm de profondeur, centrée sur la dalle.
- Le reste du rebouchage est identique à un montage standard (mortier ou plâtre).
- Valable sur toutes les dalles déjà validées (béton ou béton cellulaire).

Note : conseil de découpe de la laine voir page 27

Réseau vertical

14 - Rapprocher un CCF d'une paroi jusqu'à 50 mm

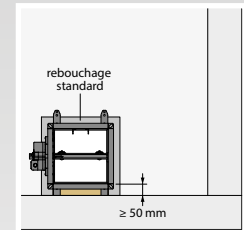
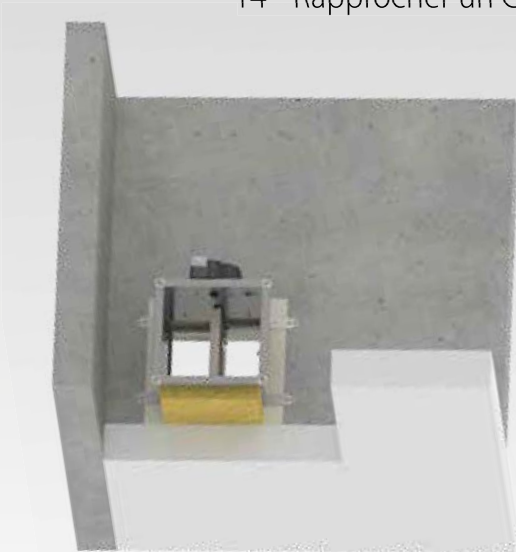

Vue de dessus

- Placer la laine de roche 150 kg/m³ sur 400 mm de profondeur, centrée sur la dalle.
- Le reste du rebouchage est identique à un montage standard (mortier ou plâtre).
- Valable sur toutes les dalles déjà validées (béton ou béton cellulaire).

Note : conseil de découpe de la laine voir page 27

Réseau vertical

15 - Rapprocher un CCF d'un angle (paroi **et** mur) jusqu'à 50 mm

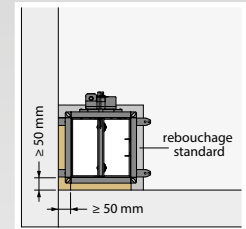

Vue de dessus

- Placer les 2 morceaux de laine de roche 150 kg/m³ sur 400 mm de profondeur, centrée sur la dalle.
- Le reste du rebouchage est identique à un montage standard (mortier ou plâtre).
- Valable sur toutes les dalles déjà validées (béton ou béton cellulaire).

Note : conseil de découpe de la laine voir page 27

Réseau horizontal

16 - Rapprocher 2 CCF de 200 à 50 mm

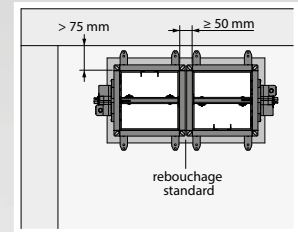

- Placer la laine de roche 150 kg/m³ entre les 2 CCF, sur 400 mm de profondeur, centrée sur le mur.
- Le reste du rebouchage est identique à un montage standard (mortier, plâtre ...).
- Valable sur toutes les parois déjà validées.

Note : conseil de découpe de la laine voir page 27

Réseau horizontal

17 - Rapprocher 2 CCF de 200 à 50 mm, jusqu'à 25 mm de la dalle et 50 mm d'un mur



MEILLEURE
SOLUTION POUR
2 RÉSEAUX DANS UNE FAIBLE
HAUTEUR DE FAUX-
PLAFOND



LES CLAPETS CU-LT
DÉMARRENT À
HAUTEUR 100 MM

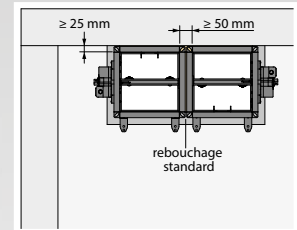

- Placer la laine de roche 150 kg/m³ entre les 2 CCF, sur 400 mm de profondeur, centrée sur le mur.
- Placer la laine de roche 40 kg/m³ sur 400 mm de profondeur, centrée sur le mur, comprimer la laine à 40 % minimum (= 50 mm comprimée à 25 mm).
- Le reste du rebouchage est identique à un montage standard (mortier, plâtre ...).
- Valable sur toutes les parois déjà validées.

Note : conseil de découpe de la laine voir page 27

Réseau vertical

18 - Rapprocher 2 CCF de 200 à 50 mm

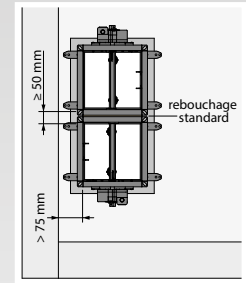
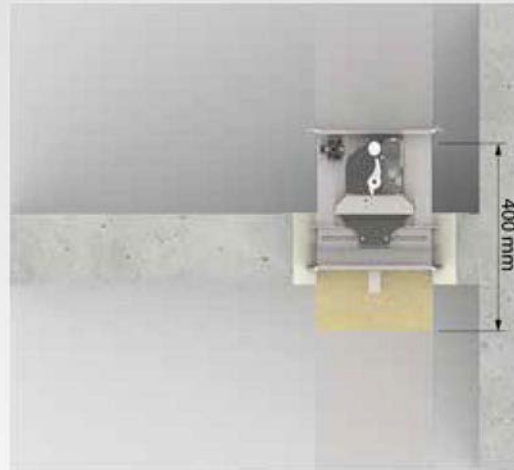

Vue de dessus

- Placer la laine de roche 150 kg/m³ entre les 2 CCF, sur 400 mm de profondeur, centrée sur la dalle.
- Le reste du rebouchage est identique à un montage standard (mortier ou plâtre).
- Valable sur toutes les dalles déjà validées (béton ou béton cellulaire).

Note : conseil de découpe de la laine voir page 27

Réseau vertical

19 - Rapprocher 2 CCF jusqu'à 50 mm, et 50 mm du mur

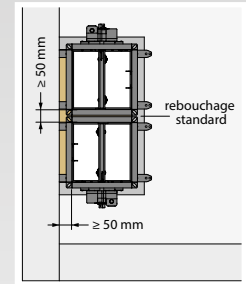
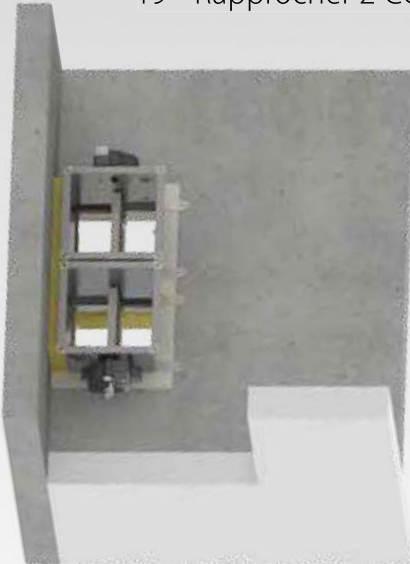

Vue de dessus

- Placer la laine de roche 150 kg/m³ sur 400 mm de profondeur, centrée sur la dalle.
- Placer la laine de roche 150 kg/m³ entre les 2 CCF, sur 400 mm de profondeur, centrée sur la dalle.
- Le reste du rebouchage est identique à un montage standard (mortier ou plâtre).
- Valable sur toutes les dalles déjà validées (béton ou béton cellulaire).

Note : conseil de découpe de la laine voir page 27

Conseils de pose

Certaines solutions précédentes peuvent utiliser de la laine de roche

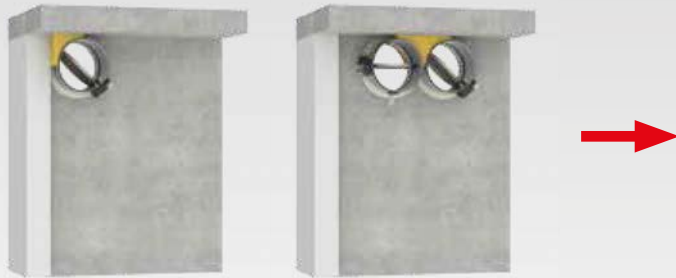

Dans un panneau de 5 cm, découpez 8 épaisseurs pour réaliser la profondeur de 40 cm.

Conseil : utilisez un morceau de gaine du même diamètre pour réaliser la découpe arrondie dans les panneaux de laine.



Pour calfeutrer un clapet CU-LT, glissez des bandes de laine de roche entre les parties métalliques saillantes sur le corps du clapet.

Réalisez cette opération avant de poser le clapet dans la réservation.

Conseils de pose



Dans un panneau de laine de roche 40 kg/m³, épaisseur 5 cm, découpez un rectangle de largeur L x 40 cm. Positionnez ce rectangle sur le clapet de manière à ce qu'il soit centré sur le mur et plaquez le CCF contre la dalle pour obtenir 25 mm de laine comprimée.

Le calfeutrement sur une profondeur de 40 cm est encore plus simple avec les variantes L500 des clapets Rf-t. Ces clapets proposent un tunnel de 50 cm de long.



CR60-L500



CR120-1S-L500



CR2-L500



CU-LT-L500



CU2-L500

Note : pour les exceptions que vous pourriez rencontrer sur chantier, n'hésitez pas à nous contacter.

Documentation

Les documents accompagnant la commercialisation de nos clapets coupe-feu indiquent dès à présent l'autorisation de réduire les distances vers les solutions énoncées précédemment.

Certificat CE & Déclaration des Performances

DECLARATION DES PERFORMANCES

CE_DoP_Rf_1_C3_FR # 1-05/2018

1. Code d'identification unique du produit type	CUL17
2. Design(s) proviso(s)	Clapet coupe-feu rectangulaire pour utilisation aux traverses de parois par les systèmes de chauffage, ventilation et conditionnement d'air (CVCA) pour maintenir le compartimentage en cas d'incendie.
3. Fabricant(s)	RF-Techologies NV, Lange Ambachtswaai 40, B-8600 Oostvlaak
4. Système(s) d'évaluation et de vérification de la constance des performances	System 1
5. Norme harmonisée / Document d'évaluation européen, organisme(s) notifié(s) / évaluation technique européenne, organisme d'évaluation technique, organisme(s) notifié(s), certificat de constance des performances	EN 15650:2010, BCCA avec le numéro d'identification 0749, BCCA-0749-CFR-BC1-006-0464-15650:05-0464, BCCA-0749-CFR-BC1-006-0464-15650:15-2517
6. Performances déclarées selon EN 15650:2010	(Résistance au feu selon EN 1366-2 et classements selon EN 13501-3)

Caractéristiques essentielles		Performances			
Paramètre	Type de paroi	Classement	Classement		
200x100 mm e CUL17 e 80x60/50 mm	Paroi verticale	Béton autoporteur / béton (armé) e 100 mm	Clapet	1 (E 90 I _{0,1} e et EI S - (500 Pa)	
		Pâte	1	(E 120 I _{0,1} e et EI S - (500 Pa)	
		Panneaux de laine de roche - enduit e 140 kg/m ³ - enduit sur formel	1	(E 120 I _{0,1} e et EI S - (500 Pa)	
		Panneaux de laine de roche - enduit e 140 kg/m ³	1	(E 90 I _{0,1} e et EI S - (500 Pa)	
		Conduit galvanisé - panneaux de laine de roche - enduit e 150 kg/m ³ 2x50 mm - kit d'installation F/W	2	(E 60 I _{0,1} e et EI S - (300 Pa)	
		Conduit galvanisé - panneaux de laine de roche - enduit e 140 kg/m ³ 2x50 mm - kit d'installation F/W	2	(E 90 I _{0,1} e et EI S - (500 Pa)	
	Paroi flexible	Clouture métallique et plaques de plâtre Type A (EN 1261) e 100 mm	Clapet	2 (E 120 I _{0,1} e et EI S - (500 Pa)	
		Pâte	2	(E 120 I _{0,1} e et EI S - (500 Pa)	
		Kit d'installation F/W	3	(E 60 I _{0,1} e et EI S - (500 Pa)	
		Panneaux de laine de roche - enduit e 140 kg/m ³	1	(E 60 I _{0,1} e et EI S - (500 Pa)	
		Conduit galvanisé - panneaux de laine de roche - enduit e 150 kg/m ³ 2x50 mm - kit d'installation F/W	2	(E 60 I _{0,1} e et EI S - (300 Pa)	
		Conduit galvanisé - GEF-LAMP F 40 mm - murier	2	(E 60 I _{0,1} e et EI S - (300 Pa)	
200x100 mm e CUL17 e GSA e 80x60/50 mm	Paroi flexible	Clouture métallique et plaques de plâtre Type F (EN 1261) e 100 mm	Clapet	1 (E 90 I _{0,1} e et EI S - (500 Pa)	
		Pâte	1	(E 120 I _{0,1} e et EI S - (500 Pa)	
		Panneaux de laine de roche - enduit e 140 kg/m ³	1	(E 90 I _{0,1} e et EI S - (500 Pa)	
		Conduit galvanisé - panneaux de laine de roche - enduit e 150 kg/m ³ 2x50 mm - kit d'installation F/W	2	(E 60 I _{0,1} e et EI S - (300 Pa)	
		Conduit galvanisé - GEF-LAMP F 40 mm - murier	2	(E 60 I _{0,1} e et EI S - (300 Pa)	
		Kit d'installation F/W	3	(E 60 I _{0,1} e et EI S - (500 Pa)	
	Clapet résineux	Béton armé e 110 mm	Pâte	1	(E 60 I _{0,1} e et EI S - (500 Pa)
		Béton armé e 150 mm	Pâte	1	(E 120 I _{0,1} e et EI S - (500 Pa)
		Béton autoporteur / béton (armé) e 150 mm	Pâte	1	(E 120 I _{0,1} e et EI S - (500 Pa)
		Panneaux de laine de roche - enduit e 140 kg/m ³ 2x50 mm - kit d'installation F/W	2	(E 90 I _{0,1} e et EI S - (300 Pa)	
		Murier	1	(E 90 I _{0,1} e et EI S - (500 Pa)	
		GSA - laine de roche e 140 kg/m ³	1	(E 120 I _{0,1} e et EI S - (500 Pa)	

1. Type de pose - encastré 0°/90°/180°/270° Distance minimale autorisée:	2. Type de pose - encastré 0°/90°/180°/270° Distance minimale autorisée:	3. Type de pose - encastré 0°/90°/180°/270° Distance minimale autorisée:	4. Type de pose - encastré 0°/90°/180°/270° Distance minimale autorisée:

Caractéristiques essentielles	Performances
Conditions climatiques normales d'activation	Conforme
Délai de réponse (temps de réponse) type de fermeture	Conforme
Facilité d'ouverture/fermeture	Conforme
Durabilité du détail d'ajustement	Conforme
Durabilité des détails opérationnels	Conforme
Prise en compte la corrosion selon EN 60598-2-52	Conforme
Qualité de fabrication du produit selon EN 1752	Conforme

Les performances du produit, identifiées ci-dessus, sont conformes aux performances déclarées. Conformément au règlement (UE) no 305/2011, la présente déclaration des performances est établie sous la seule responsabilité du fabricant mentionné ci-dessus.

Signé pour le fabricant et en son nom par:
Frank Verleiden, Product Manager
 Oostvlaak, 05/2018

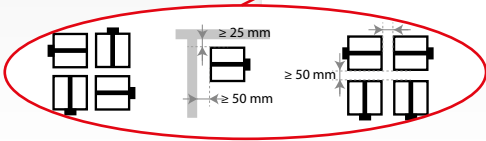

Documentation

Rapports de Classement, particulièrement le § 8 et § 6.

8.3 SEPARATION ENTRE CLAPETS RESISTANT AU FEU ET ENTRE CLAPETS RESISTANTS AU FEU ET ELEMENTS DE CONSTRUCTION

Conformément au paragraphe 13.5 de la norme NF EN 1366-2, les classements au feu indiqués au paragraphe 7.2 du présent rapport de classement sont applicables, dans la pratique, à un espacement minimal :

- De 200 mm entre des clapets résistants au feu montés sur des conduits séparés ;
- De 75 mm entre le clapet résistant au feu et un élément de construction (mur ou plancher).

8.3 SEPARATION ENTRE CLAPETS RESISTANT AU FEU ET ENTRE CLAPETS RESISTANTS AU FEU ET ELEMENTS DE CONSTRUCTION

Conformément au paragraphe 13.5 de la norme NF EN 1366-2, les classements au feu indiqués au paragraphe 7.2 du présent rapport de classement sont applicables, dans la pratique, à un espacement minimal :

- De 30 à 200 mm entre des clapets résistants au feu montés sur des conduits séparés ;
- De 30 à 75 mm entre le clapet résistant au feu et un élément de construction (mur ou plancher).

6 MONTAGE DES ELEMENTS TESTES

La classification obtenue pour un montage standard dans les différents éléments de construction et leur scellement respectif reste valable pour des clapets montés avec axe horizontal ou vertical, avec un espacement :

- De 50 à 200 mm entre les clapets résistant au feu montés sur des conduits séparés,
- De 50 à 75 mm entre les clapets résistant au feu et un élément de construction (mur),
- De 50 à 75 mm entre le clapet résistant au feu et un élément de construction (plancher).

Au maximum, deux clapets rectangulaires peuvent être installés à distance minimale l'un de l'autre, verticalement et horizontalement (avec un groupe de 4 clapets au maximum).

L'étanchéité entre les clapets ou entre le clapet simple et la construction support (mur ou plancher) est réalisée par un maximum de huit couches (3 couches de chaque côté de la paroi et 2 couches dans l'ouverture) de laine de roche d'une largeur totale de 400 mm (Laine de roche avec les caractéristiques suivantes :

- pour un espace ≥ 50 mm : épaisseur de la couche 50 mm, densité 150 kg/m³, conductivité thermique $\lambda = 0,041$ W/mK à 50°C, absorption de la vapeur d'eau 0,02%, Euroclass A1).
- pour un espace < 50 mm : laine de roche de référence ROCKFIT 431 (ROCKWOLL) de densité 40 kg/m³, compressée au minimum à 40%.

Par exemple la laine
Paroc Pro Slab 150

AVANT



AUJOUR'HUI

Documentation

Les documents Rf-t

DISTANCES MINIMALES

INSTALLATION STANDARD SELON EN1366-2

INSTALLATION Rf-T AVEC DISTANCES MINIMALES*

Nous utilisons des dimensions normales (encl. cadex)

* Exemple clapets rectangulaires

CLAPETS CIRCULAIRES : CR60, CR60-1S, CR120, CR2

CLAPETS RECTANGULAIRES : CU-LT, CU2

Ceci s'applique à toutes nos classifications (voir nos déclarations de performance sur www.rf-t.be).

RF-Technologies NV Lange Ambachtstraat 40, B - 9860 Oosterzele
 +32 9 362.31.71 +32 9 362.33.07 info@rf-t.be www.rf-t.be

Synthèse des cas les plus fréquents

CLAPETS COUPE-FEU RECTANGULAIRES ENCASTRES CU-LT / CU2 / CU4 / CU2-1S / CU2/B / CU-LT-1S

Attention: les clapets doivent être posés sur une surface plane et horizontale. Les clapets doivent être posés sur une surface plane et horizontale.

Modèle de clapet encasturé	Voie ou Mur		Plancher ou dalle		Clapets en plâtres		Clapets up		Dispositif *	
	Minimale (1) (2)	Maximale (3) (4)	Minimale (5) (6)	Maximale (7) (8)	Minimale (9) (10)	Maximale (11) (12)	Minimale (13) (14)	Maximale (15) (16)	Minimale (17) (18)	Maximale (19) (20)
CU-LT Ø 100 x 100 mm Ø 120 x 120 mm	100 mm	100 mm	100 mm	100 mm	100 mm	100 mm	100 mm	100 mm	100 mm	100 mm
CU2 Ø 100 x 100 mm Ø 120 x 120 mm	100 mm	100 mm	100 mm	100 mm	100 mm	100 mm	100 mm	100 mm	100 mm	100 mm
CU4 Ø 100 x 100 mm Ø 120 x 120 mm	100 mm	100 mm	100 mm	100 mm	100 mm	100 mm	100 mm	100 mm	100 mm	100 mm
CU2-1S Ø 100 x 100 mm Ø 120 x 120 mm	100 mm	100 mm	100 mm	100 mm	100 mm	100 mm	100 mm	100 mm	100 mm	100 mm
CU2/B Ø 100 x 100 mm Ø 120 x 120 mm	100 mm	100 mm	100 mm	100 mm	100 mm	100 mm	100 mm	100 mm	100 mm	100 mm
CU-LT-1S Ø 100 x 100 mm Ø 120 x 120 mm	100 mm	100 mm	100 mm	100 mm	100 mm	100 mm	100 mm	100 mm	100 mm	100 mm

CLAPETS COUPE-FEU CIRCULAIRES ENCASTRES CR60 / CR120 / CR2 à 500 Pa

Attention: les clapets doivent être posés sur une surface plane et horizontale. Les clapets doivent être posés sur une surface plane et horizontale.

Modèle de clapet encasturé	Voie ou Mur		Plancher ou dalle		Clapets en plâtres		Clapets up		Dispositif *		Coteur Technique
	Minimale (1) (2)	Maximale (3) (4)	Minimale (5) (6)	Maximale (7) (8)	Minimale (9) (10)	Maximale (11) (12)	Minimale (13) (14)	Maximale (15) (16)	Minimale (17) (18)	Maximale (19) (20)	
CR60 Ø 100 x 100 mm Ø 120 x 120 mm	100 mm	100 mm	100 mm	100 mm	100 mm	100 mm	100 mm	100 mm	100 mm	100 mm	Ø 100 mm
CR120 Ø 100 x 100 mm Ø 120 x 120 mm	100 mm	100 mm	100 mm	100 mm	100 mm	100 mm	100 mm	100 mm	100 mm	100 mm	Ø 100 mm
CR2 Ø 100 x 100 mm Ø 120 x 120 mm	100 mm	100 mm	100 mm	100 mm	100 mm	100 mm	100 mm	100 mm	100 mm	100 mm	Ø 100 mm

OPEN TO INNOVATION, CLOSED TO FIRE

Panoramas des classements coupe-feu en fonction des supports CF

Ouvert à l'innovation, Fermé au feu

Chez Rf-Technologies nous concevons des produits innovants qui offrent à nos clients des solutions efficaces pour la protection incendie

La société emploie 170 personnes sur ses deux sites en Belgique (siège social) et en Slovaquie. Les solutions de Rf-Technologies sont développées et agréées pour tous les types de parois : verticales et horizontales, en béton ou en matériaux légers. Elles répondent aux normes locales et internationales les plus strictes. Fidèle à son rôle de pionnier dans le domaine de la conformité aux normes internationales, Rf-Technologies teste depuis 2004 ses produits selon les critères d'essai européens. En février 2012, la société a été le premier fournisseur à proposer une gamme complète de clapets coupe-feu marqués CE.

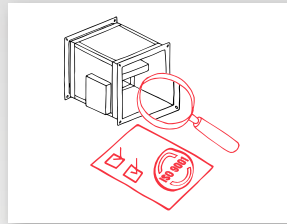

Fondée en 1985
Norme de qualité ISO9001:2015

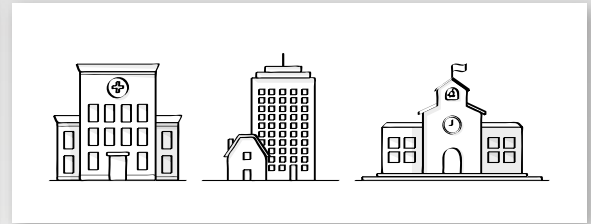

Nos produits de compartimentage et de désenfumage assurent la sécurité de **bâtiments commerciaux et institutionnels** dans toute l'Europe.

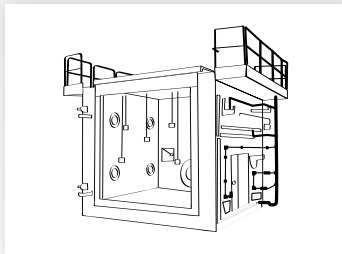

Deux fours d'essai pour garantir la constance des performances des produits en termes de résistance au feu.

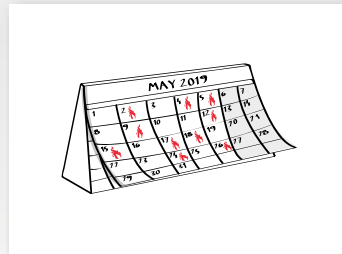

100 essais feu chaque année
Nous réalisons en moyenne 1 essai feu tous les 2 jours ouvrables.



15% de notre personnel en R&D :
preuve la volonté d'étendre et d'améliorer en permanence notre gamme de produits.

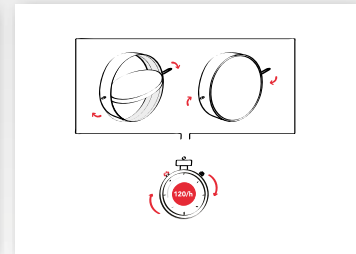

1.000.000 tests cycliques chaque année
pour évaluer et améliorer la longévité des produits finis avec leurs mécanismes.