

GAINES SEMI-RIGIDES ET ACCESSOIRES

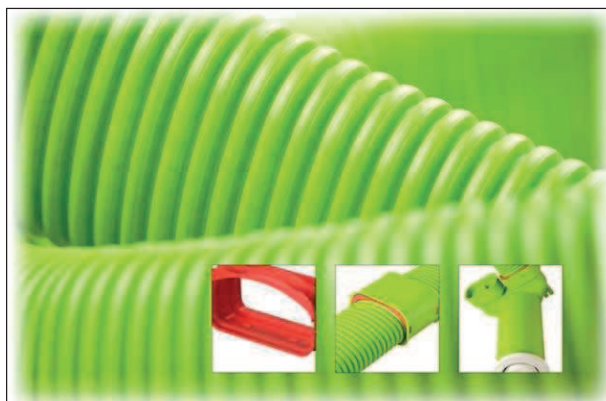

AIR EXCELLENT SYSTEM

- Gaine semi-rigide en couronne
- Gaine circulaire ou semi-circulaire
- Gaine semi-rigide est fabriqué en PEHD alimentaire, elle a des propriétés antistatiques et antibactériennes
- Intérieur lisse et antistatique, limitant l'encrassement de substances nocives et réduit la perte de charge des réseaux d'air
- La gaine semi-circulaire possédant une forme « plate », celle-ci s'installe facilement dans un faux-plafond ou une chape ciment
- Caissons de répartitions isolés afin de limiter les pertes de chaleur et les nuisances sonores vers et entre chaque pièce
- Connexions mécaniques avec une étanchéité permanente
- Facilité d'entretien, gaines nettoyables à l'aide des trappes d'accès présentes sur les caissons de distribution
- Certifié TÜV SÜD (classe D d'étanchéité)

CARACTÉRISTIQUES DE LA DISTRIBUTION D'AIR

Classe de température	-30 ... +60°C
Catégorie	Ventilation de l'habitat
Étanchéité	Classe D testée et validée par TÜV-SÜD
Matériaux	Gaine semi-rigide à double peau annelé extérieur (PEHD), lisse, intérieur (MDPE), fabriqué en plastique alimentaire, anti-statique et anti-bactérien

Les conduits du système de distribution d'air Brink Climate Systems sont disposés en étoile au lieu de l'agencement habituel de conduits en ramifiés.

Chaque pièce dispose ainsi de sa propre connexion au caisson de distribution :

- Il n'y a pas de risque de transmission sonore entre les différentes pièces (phénomène de téléphonie).
- Les pertes de charges sont limitées
- L'équilibrage des débits d'air est plus simple et plus rapide

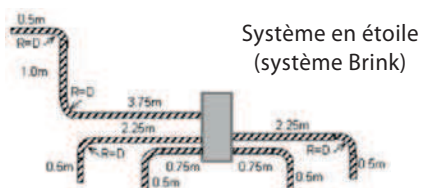

Système en étoile
(système Brink)

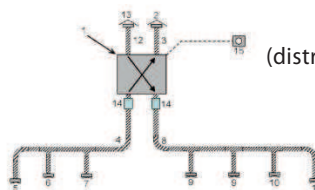

Système en ramifié
(distribution d'air traditionnel)

Distribution circulaire
(flexible circulaire)

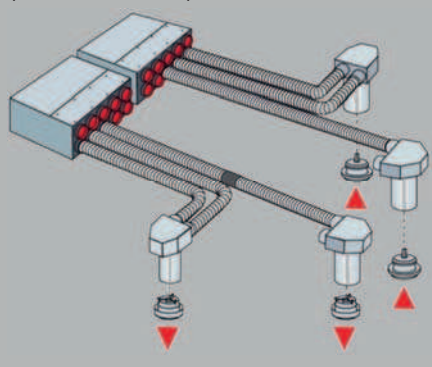

Distribution semi-circulaire
(flexible semi-circulaire)

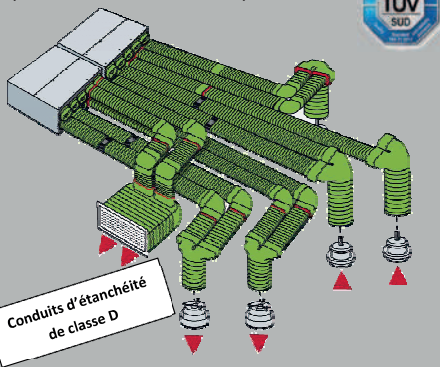

Note pour les données techniques de ce document :

- Perte de pression calculée pour une température de l'air à 20°C
- Valeur Zeta relative à la vitesse dans la gaine de distribution d'air : coefficient de perte de pression singulière de l'élément considéré [-]

$$\Delta p_j = \zeta \frac{\rho}{2} v^2 \quad [\text{Pa}]$$

Avec :

- Δp_j : perte de pression singulière [Pa]
- ρ (rho) : masse volumique [kg/m³]
- ζ (zêta) : coefficient de perte de pression singulière de l'élément considéré [-]
- v : vitesse moyenne [m/s]

GAINES SEMI-RIGIDES ET ACCESSOIRES

A / Système de distribution d'air semi-circulaires semi-rigides AE35/AE55

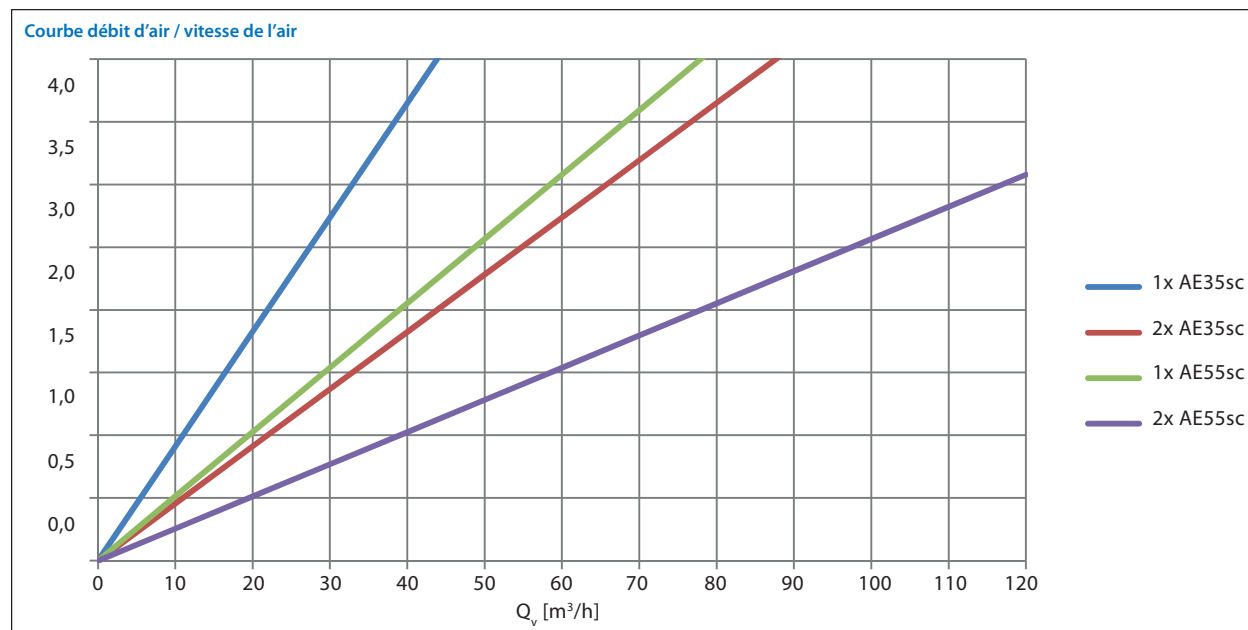

Courbe débit d'air / vitesse de l'air

		V [m/s]			
		2,5	3,0	3,5	4,0
Q _v [m³/h]		97	117	136	156
		55	66	77	88
		49	58	68	78
		27	33	38	44

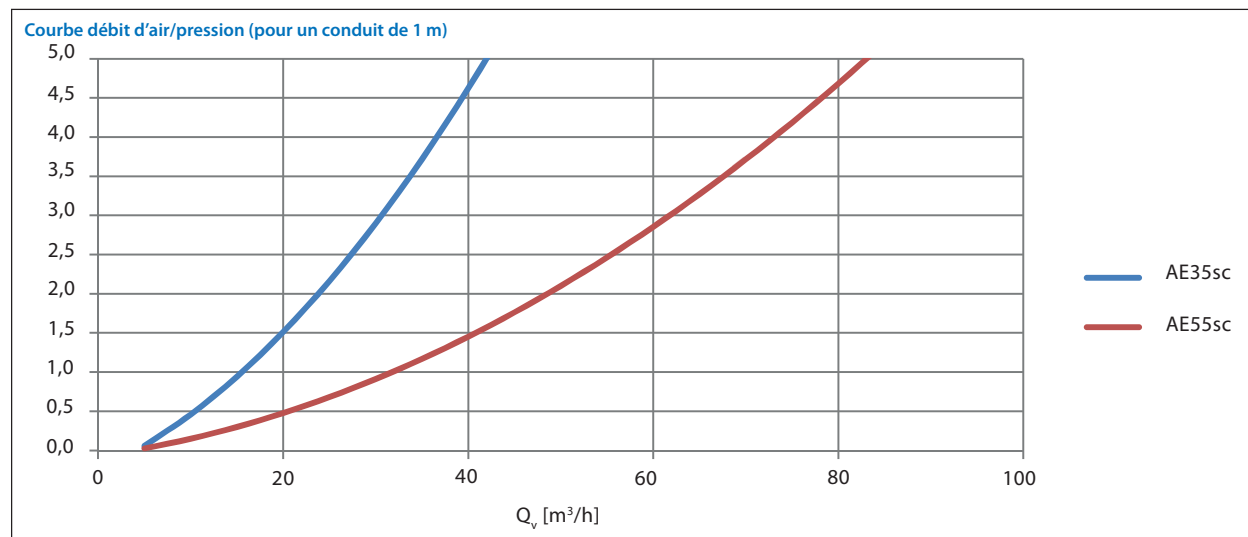

GAINES SEMI-RIGIDES ET ACCESSOIRES

GAINES SEMI-RIGIDES		GAINES SEMI-RIGIDES																																																																							
<p>GAINES SEMI-RIGIDES</p>  		<table border="1"> <thead> <tr> <th></th> <th>AE35</th> <th>AE55</th> </tr> </thead> <tbody> <tr> <td>A</td> <td>50</td> <td>60</td> </tr> <tr> <td>B</td> <td>102</td> <td>132</td> </tr> </tbody> </table>			AE35	AE55	A	50	60	B	102	132																																																													
	AE35	AE55																																																																							
A	50	60																																																																							
B	102	132																																																																							
 		<table border="1"> <thead> <tr> <th></th> <th colspan="2">AE35</th> <th colspan="2">AE55</th> </tr> </thead> <tbody> <tr> <td>r_1 [mm]</td> <td colspan="2">>200</td> <td colspan="2">>400</td> </tr> <tr> <td>r_2 [mm]</td> <td colspan="2">>150</td> <td colspan="2">>200</td> </tr> </tbody> </table>			AE35		AE55		r_1 [mm]	>200		>400		r_2 [mm]	>150		>200																																																								
	AE35		AE55																																																																						
r_1 [mm]	>200		>400																																																																						
r_2 [mm]	>150		>200																																																																						
<p>Rayon de courbure</p> 		<table border="1"> <thead> <tr> <th>Zeta [-]</th> <th>0,27 (r=200)</th> <th>0,15 (r=150)</th> <th>0,51 (r=400)</th> <th>1,33 (r=200)</th> </tr> </thead> </table>		Zeta [-]	0,27 (r=200)	0,15 (r=150)	0,51 (r=400)	1,33 (r=200)																																																																	
Zeta [-]	0,27 (r=200)	0,15 (r=150)	0,51 (r=400)	1,33 (r=200)																																																																					
<table border="1"> <thead> <tr> <th>Q_v [m³/h]</th> <th colspan="4">ΔP [Pa]</th> </tr> </thead> <tbody> <tr> <td>10</td> <td>0,46</td> <td>0,15</td> <td></td> <td></td> </tr> <tr> <td>20</td> <td>1,51</td> <td>0,48</td> <td></td> <td></td> </tr> <tr> <td>30</td> <td>2,90</td> <td>0,91</td> <td></td> <td></td> </tr> <tr> <td>40</td> <td>4,62</td> <td>1,45</td> <td></td> <td></td> </tr> <tr> <td>50</td> <td>6,68</td> <td>2,10</td> <td></td> <td></td> </tr> <tr> <td>60</td> <td>9,07</td> <td>2,85</td> <td></td> <td></td> </tr> </tbody> </table>		Q_v [m³/h]	ΔP [Pa]				10	0,46	0,15			20	1,51	0,48			30	2,90	0,91			40	4,62	1,45			50	6,68	2,10			60	9,07	2,85			<table border="1"> <thead> <tr> <th>Q_v [m³/h]</th> <th colspan="4">ΔP [Pa]</th> </tr> </thead> <tbody> <tr> <td>10</td> <td>0,1</td> <td>0,1</td> <td>0,1</td> <td>0,2</td> </tr> <tr> <td>20</td> <td>0,5</td> <td>0,3</td> <td>0,3</td> <td>0,8</td> </tr> <tr> <td>30</td> <td>1,2</td> <td>0,7</td> <td>0,7</td> <td>1,9</td> </tr> <tr> <td>40</td> <td>2,2</td> <td>1,2</td> <td>1,3</td> <td>3,4</td> </tr> <tr> <td>50</td> <td>3,4</td> <td>1,8</td> <td>2,0</td> <td>5,3</td> </tr> <tr> <td>60</td> <td>4,8</td> <td>2,6</td> <td>2,9</td> <td>7,6</td> </tr> </tbody> </table>		Q_v [m³/h]	ΔP [Pa]				10	0,1	0,1	0,1	0,2	20	0,5	0,3	0,3	0,8	30	1,2	0,7	0,7	1,9	40	2,2	1,2	1,3	3,4	50	3,4	1,8	2,0	5,3	60	4,8	2,6	2,9	7,6
Q_v [m³/h]	ΔP [Pa]																																																																								
10	0,46	0,15																																																																							
20	1,51	0,48																																																																							
30	2,90	0,91																																																																							
40	4,62	1,45																																																																							
50	6,68	2,10																																																																							
60	9,07	2,85																																																																							
Q_v [m³/h]	ΔP [Pa]																																																																								
10	0,1	0,1	0,1	0,2																																																																					
20	0,5	0,3	0,3	0,8																																																																					
30	1,2	0,7	0,7	1,9																																																																					
40	2,2	1,2	1,3	3,4																																																																					
50	3,4	1,8	2,0	5,3																																																																					
60	4,8	2,6	2,9	7,6																																																																					
<p>Matériau</p> <p>Extérieur en PEHD co-extrudé et intérieur en MPDE lisse, qualité alimentaire</p> <p>Gamme</p> <table border="1"> <thead> <tr> <th>AE35</th> <th>Débit maximum : 35m³/h à 3ms⁻¹</th> <th>AE55</th> <th>Débit maximum : 55m³/h à 3ms⁻¹</th> </tr> </thead> </table>				AE35	Débit maximum : 35m³/h à 3ms ⁻¹	AE55	Débit maximum : 55m³/h à 3ms ⁻¹																																																																		
AE35	Débit maximum : 35m³/h à 3ms ⁻¹	AE55	Débit maximum : 55m³/h à 3ms ⁻¹																																																																						
<p>Désignation</p> <p>Gaine PEHD semi-circulaire AE35 (couronne de 50m)</p> <p>Gaine PEHD semi-circulaire AE35 (couronne de 30m)</p> <p>Gaine PEHD semi-circulaire AE55 (couronne de 20m)</p> <p>Gaine PEHD semi-circulaire AE55 (couronne de 30m)</p>		<p>Référence</p> <p>630910</p> <p>630970</p> <p>630980</p> <p>630930</p>																																																																							
		<p>LES + PRODUIT :</p> <ul style="list-style-type: none"> - Intérieur lisse antistatique et antibactérien : limite l'encrassement des parois et des filtres, facilite l'entretien - Autorise les courbures tout en minimisant les pertes de charge Double peau (extérieur annelé, intérieur lisse) : réduit les pertes thermiques, diminue les nuisances acoustiques et évite les pertes de charge - Nettoyable - Pose facile (coupes et connexions aisées avec des outils communs tels que couteaux ou scies), fiable et sans fuite d'air. - 2 sections de conduit pour assurer tous les débits sur une seule bouche 																																																																							

GAINES SEMI-RIGIDES ET ACCESSOIRES

COLLIER DE FIXATION POUR GAINES PEHD SEMI CIRCULAIRE

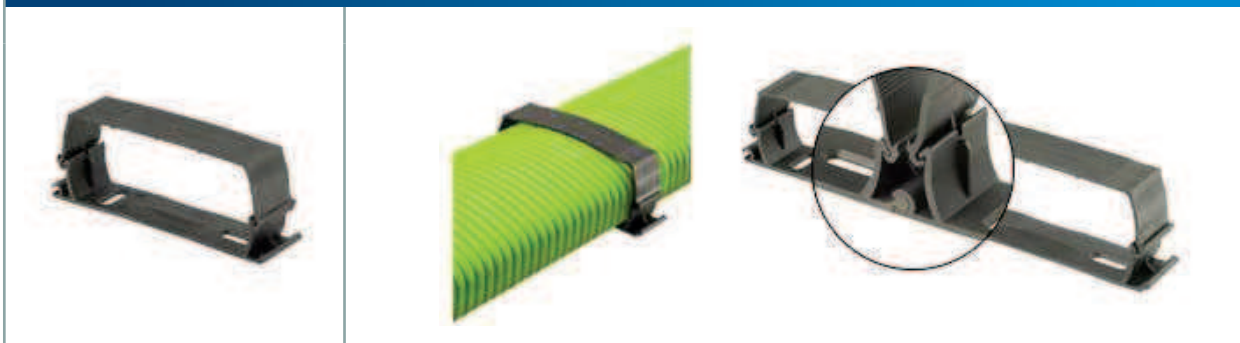

Installation



Matériau

PP (Polypropylène)

Désignation

Collier de fixation pour gaine PEHD semi circulaire AE35

Référence

630940

Collier de fixation pour gaine PEHD semi circulaire AE55

630941

LES + PRODUIT :

- Liaisons mécaniques pour fixer les gaines PEHD
- Les colliers peuvent se fixer entre eux pour conserver un entraxe constant entre les gaines raccordées à un même té.

GAINES SEMI-RIGIDES ET ACCESSOIRES

JOINT

Installation

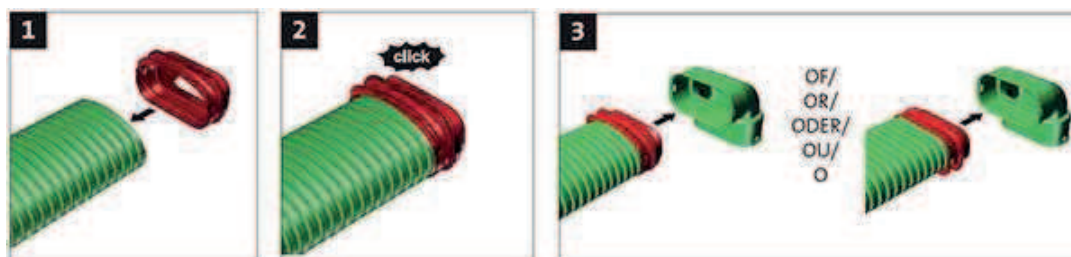

Matériau

TPE (élastomère thermoplastique) et PP (Polypropylène)

Désignation

Référence

Joint AE35

630922

Joint AE55

630932



LES + PRODUIT :

- Equipé de plusieurs ergots : évite les arrachements
- Etanchéité du réseau sans utiliser de colle ni de scotch (Classe D selon TÜV SÜD)

CONNECTEUR GAINE PEHD / GAINÉ PEHD

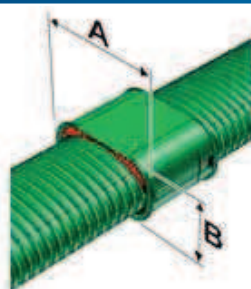
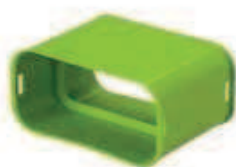

	AE35	AE55
A [mm]	118	148
B [mm]	61	71
Zeta [-]	0	0

Matériau

PP (Polypropylène) antistatique à propriétés antibactériennes

Désignation

Référence

Connecteur gaine PEHD / gaine PEHD AE35

630926



Connecteur gaine PEHD / gaine PEHD AE55

630936

LES + PRODUIT :

- Raccordement étanche et facile de 2 flexibles sans colle ni scotch

GAINES SEMI-RIGIDES ET ACCESSOIRES

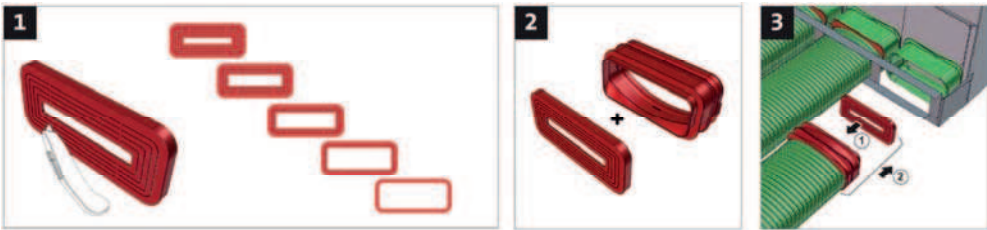
GAINE PEHD SEMI-CIRCULAIRE SEMI-RIGIDE							
	Nombre d'anneaux à retirer						
	0	1	2	3	4		
							
	AE35sc						
	Zeta [-]	19,32	5,18	1,52	0,45	0,23	
	Q _v [m³/h]	ΔP [Pa]					
	10	9,7	2,6	0,8	0,2	0,1	
	20	38,7	10,4	3,0	0,9	0,5	
	30	87,2	23,4	6,9	2,0	1,0	
	40	154,9	41,5	12,2	3,6	1,8	
	50	242,1	64,9	19,0	5,6	2,9	
	60	348,6	93,5	27,4	8,1	4,2	
	AE55sc						
	Zeta [-]	36,80	7,10	2,30	0,60	0,10	
	Q _v [m³/h]	ΔP [Pa]					
10	5,8	1,1	0,4	0,1	0,0		
60	23,3	4,5	1,5	0,4	0,1		
30	52,5	10,1	3,3	0,9	0,1		
40	93,3	18,0	5,8	1,5	0,3		
50	145,8	28,1	9,1	2,4	0,4		
60	209,9	40,5	13,1	3,4	0,6		
Matériau							
							
Caractéristiques techniques							
<p>PP rouge (Polypropylène)</p> <p>Afin d'adapter le bon débit dans chaque conduit, un réducteur de débit doit être utilisé. Ce réducteur a quatre anneaux qui peuvent être retirés. Le nombre d'anneaux à enlever peut être déterminé par le logiciel de calcul Brink. Le réducteur de débit peut-être directement installé après le caisson de distribution.</p>							
Désignation					Référence		
Réducteur de débit AE35					630929		
Réducteur de débit AE55					630939		
<p>LES + PRODUIT :</p> <ul style="list-style-type: none"> - Logiciel spécifique qui permet de concevoir en amont l'équilibrage des réseaux d'air - Mise en service simplifiée 							

GAINES SEMI-RIGIDES ET ACCESSOIRES

COUDE VERTICAL 90°

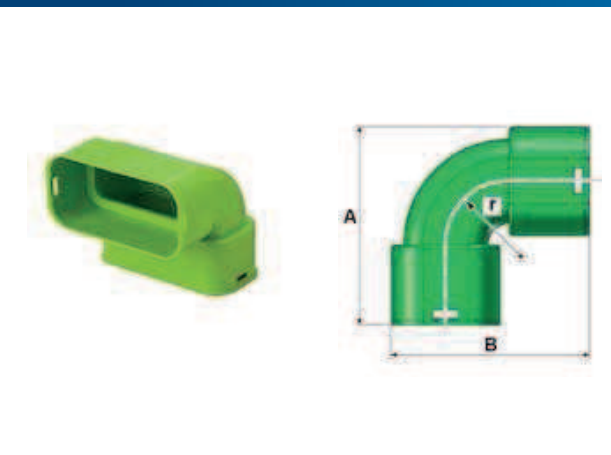

	AE35	AE55
A [mm]	107	131
B [mm]	118	149
r [mm]	37	39
Zeta [-]	0,55	0,68
Q _v [m³/h]	ΔP [Pa]	
10	0,3	0,1
20	1,1	0,4
30	2,5	1,0
40	4,4	1,7
50	6,9	2,7
60	9,9	3,9

Matériau

PP (Polypropylène) antistatique à propriétés antibactériennes

Désignation

Référence

Coude vertical 90° AE35

630923

Coude vertical 90° AE55

630933

LES + PRODUIT :

- S'assemble rapidement et simplement
- Se raccorde sur les flexibles via les joints

- Limite les pertes de charge
- Assure une liaison mécanique solide
- S'adapte à toutes les situations

COUDE HORIZONTAL 90°

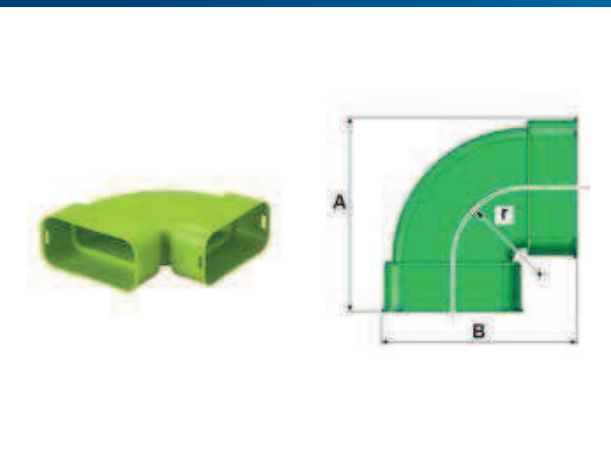

	AE35	AE55
A [mm]	204	164
B [mm]	204	164
r [mm]	63	75
Zeta [-]	0,23	0,75
Q _v [m³/h]	ΔP [Pa]	
10	0,1	0,1
20	0,5	0,5
30	1,0	1,1
40	1,8	1,9
50	2,9	3,0
60	4,1	4,3

Matériau

PP (Polypropylène) antistatique à propriétés antibactériennes

Désignation

Référence

Coude horizontal 90° AE35

630924

Coude horizontal 90° AE55

630934

LES + PRODUIT :

- S'assemble rapidement et simplement
- Se raccorde sur les flexibles via les joints

- Limite les pertes de charge
- Assure une liaison mécanique solide
- S'adapte à toutes les situations

GAINES SEMI-RIGIDES ET ACCESSOIRES

TÉ DE RACCORDEMENT 90° POUR BOUCHE RONDE

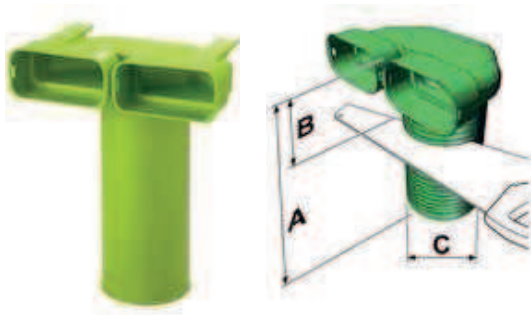

		AE35		AE55			
A [mm]		301		388			
B [mm]		Min. 100 mm		Min. 100 mm			
C [mm]		DN125		DN125			
Q _v [m³/h]		ΔP [Pa]					
1 x 10	0,5	0,6	0,2	0,3	0,1	0,3	0,1
2 x 5							
1 x 20	2,2	2,6	0,8	1,0	0,3	1,3	0,5
2 x 10							
1 x 30	4,9	5,8	1,7	2,3	0,6	2,8	1,1
2 x 15							
1 x 40	8,7	10,4	3,1	4,0	1,1	5,0	1,9
2 x 20							
1 x 50	13,6	16,2	4,8	6,3	1,8	7,8	3,0
2 x 25							
1 x 60	19,5	23,3	6,9	9,1	2,6	11,3	4,3
2 x 30							

Installation

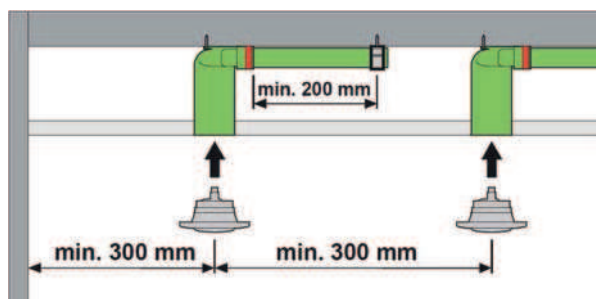

Matériau

PP (Polypropylène) antistatique à propriétés antibactériennes

Désignation

Té de raccordement pour bouche ronde AE35

Référence

630921

Té de raccordement pour bouche ronde AE55

630950

LES + PRODUIT :

- Connexion possible d'une ou deux gaines semi-circulaires
- Pièces étanches recoupables (pour s'adapter à la hauteur des plafonds)
- Bouchons de protection durant les travaux

GAINES SEMI-RIGIDES ET ACCESSOIRES

TÉ DE RACCORDEMENT DROIT AE55

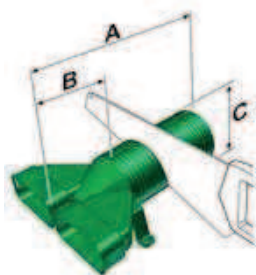

		AE55			
A [mm]		402			
B [mm]		Min. 100 mm			
C [mm]		DN125			
Zeta [-]		1,97	1,25	1,66	2,57
		Q_v [m³/h]			
		ΔP [Pa]			
1 x 10	0,3		0,3		
2 x 5		0,0		0,1	
1 x 20	1,3		1,1		
2 x 10		0,2		0,4	
1 x 30	2,8		2,4		
2 x 15		0,4		0,9	
1 x 40	5,0		4,2		
2 x 10		0,8		1,6	
1 x 50	7,8		6,6		
2 x 25		1,2		2,5	
1 x 60	11,1		9,5		
2 x 30		1,8		3,7	

Installation

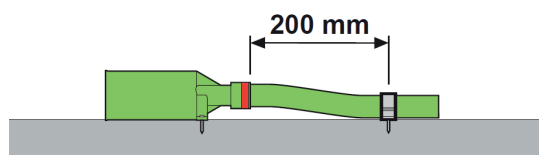

Matériau

PP (Polypropylène) antistatique à propriétés antibactériennes

Désignation

Té de raccordement droit pour bouche ronde AE55

Référence

630952

LES + PRODUIT :

- Connexion possible de une ou deux gaines semi-circulaires
- Pièces étanches recoupables (pour s'adapter à la hauteur des plafonds)
- Bouchons de protection durant les travaux

GAINES SEMI-RIGIDES ET ACCESSOIRES

TÉ DE RACCORDEMENT POUR BOUCHE RECTANGULAIRE DESIGN			
	AE35		AE55
	A [mm]	285 mm	
	B [mm]	Min. 80 mm	
	C [mm]	309x86 mm	
			
Zeta [-]	0,84 (1,25)	0,64 (2,39)	0,78 (2,23)
Q _v [m³/h]	ΔP [Pa]		
1 x 10 2 x 5	0,4 (0,6)	0,1 (0,3)	0,1 (0,4)
1 x 20 2 x 10	1,7 (2,5)	0,3 (1,2)	0,5 (1,4)
1 x 30 2 x 15	3,8 (5,6)	0,7 (2,7)	1,1 (3,2)
1 x 40 2 x 10	6,7 (10,0)	1,3 (4,8)	2,0 (5,7)
1 x 50 2 x 25	10,5 (15,7) 2,0	2,0 (7,5)	3,1 (8,8)
1 x 60 2 x 30	15,2 (22,6)	2,9 (10,8)	4,5 (12,7)
Installation			
			
Caractéristiques techniques			
PP antistatique à propriétés antibactériennes N. B.: Les valeurs Zeta entre parenthèses incluent une grille			
Désignation			Référence
Té de raccordement pour bouche rectangulaire AE35			630927
Té de raccordement pour bouche rectangulaire AE55			630951
LES + PRODUIT :			
<ul style="list-style-type: none"> - Pièces étanches recoupables (pour s'adapter à la hauteur des plafonds) - Bouchons de protection durant les travaux 			

GAINES SEMI-RIGIDES ET ACCESSOIRES

CAISSON DE DISTRIBUTION D'AIR STANDARD

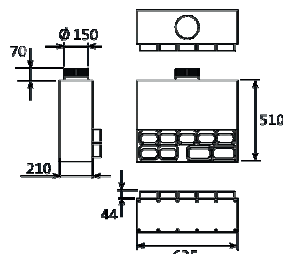

Caisson standard $\varnothing 150$

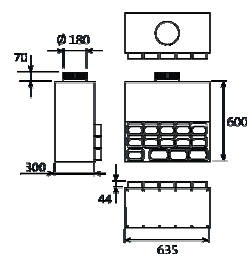

Caisson standard $\varnothing 180$

Matériaux

Tôle galvanisée
Intérieur mousse PE
Piquage en PP (Polypropylène)

Désignation

Caisson de distribution standard DN 150-9 (7-AE35 2-AE55)

Référence

925121

Caisson de distribution standard DN 180-14 (11-AE35 3-AE55)

925255

LES + PRODUIT :

- Les sorties de caisson peuvent être orientées soit dans l'axe de l'entrée, soit perpendiculairement
- Le caisson est isolé et insonorisé en partie intérieure

- Les caissons sont équipés d'une chambre de tranquillisation (équilibrage des débits entre les sorties)
- Rateau métallique contribuant à une étanchéité parfaite entre les gaines et le caisson

CAISSON DE RÉPARTITION PLAT

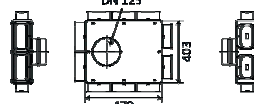
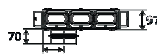
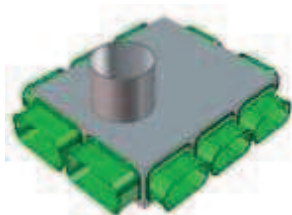

Caisson de distribution plat $\varnothing 125$

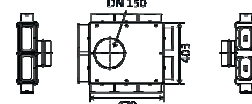

Caisson de distribution plat $\varnothing 150$

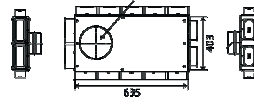

Caisson de distribution plat $\varnothing 180$

Matériaux

Tôle galvanisée
Intérieur mousse PE
Piquage en PP
(Polypropylène)

Désignation

Caisson de distribution plat DN125-10 (8-AE35 2-AE55)

Référence

925253

Caisson de distribution plat DN150-10 (8-AE35 2-AE55)

925254

Caisson de distribution plat DN180-14 (12-AE35 2-AE55)

925271

LES + PRODUIT :

- Les sorties de caisson peuvent être orientées soit dans l'axe de l'entrée, soit perpendiculairement

- Le caisson est isolé et insonorisé en partie intérieure
- Rateau métallique contribuant à une étanchéité parfaite

GAINES SEMI-RIGIDES ET ACCESSOIRES

CONFIGURATIONS POSSIBLES

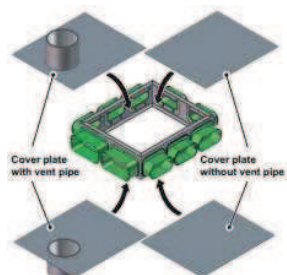

3 configurations possibles



Installation avec les connecteurs principaux vers le bas



Installation avec les connecteurs principaux vers le haut



Installation sans connecteur principal

Bouchon de fermeture



Matériau

PP (Polypropylène)

Désignation

Bouchon AE35

Bouchon AE55

Références

630925

630935

LES + PRODUIT :

- Bouchons de protection durant les travaux ou pour obturer de manière étanche les sorties de caisson non utilisées
- Livrés avec les caissons de distribution et les tés de raccordement

GAINES SEMI-RIGIDES ET ACCESSOIRES

GAINES PEHD CIRCULAIRE SEMI-RIGIDE

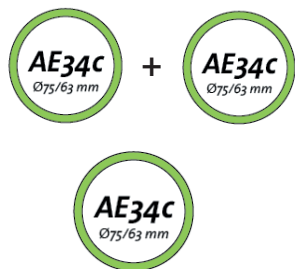
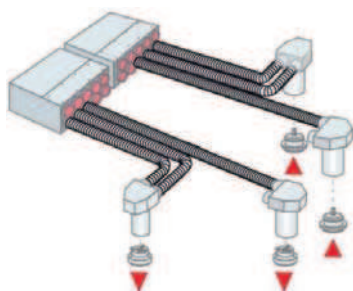
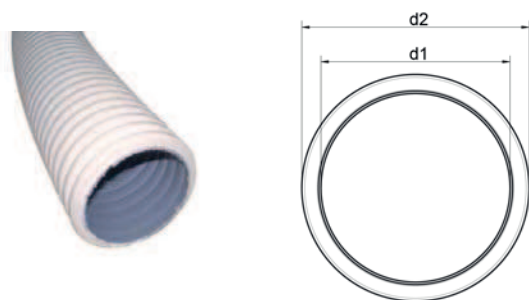

		AE34c			
D1 [mm]		63			
D2 [mm]		75			
A [m ²]		0,00312			
Q _v [m ³ /h]	ΔP [Pa]	Q _v [m ³ /h]	ΔP [Pa]		
10	0,3	40	5,2		
20	1,3	50	8,1		
30	2,9	60	11,6		
		AE34c			
Rayon de courbure		> (1.D)			
Zeta [-]		0,65 (r=1.D)			
Q _v [m ³ /h]	ΔP [Pa]	Q _v [m ³ /h]	ΔP [Pa]		
10	0,3	40	5,0		
20	1,2	50	7,8		
30	2,8	60	11,2		
		V [m/s]			
		2,5	3,0	3,5	4,0
Q _v [m ³ /h]		56	67	79	90
		28	34	39	45

COURBE DÉBIT D'AIR / PRESSION

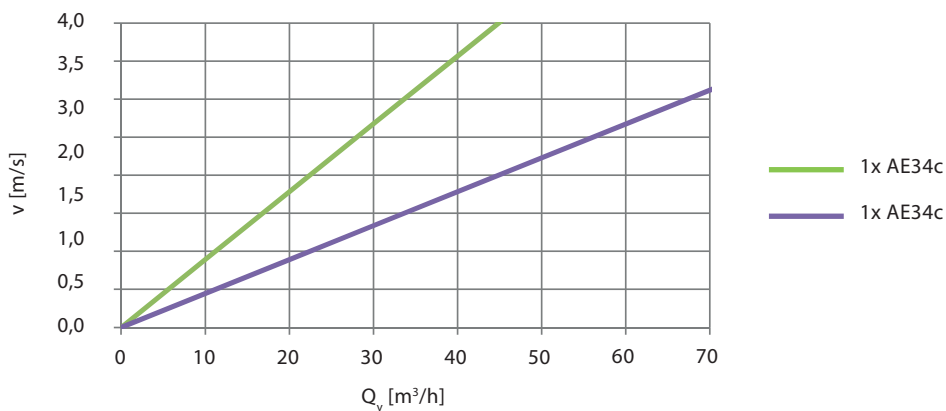

GAINES SEMI-RIGIDES ET ACCESSOIRES

Caractéristiques techniques	
Matériau	Extérieur en PEHD et intérieur en MPDE lisse, antistatique et antibactérien, qualité alimentaire
Débit maximum	35 m ³ /h à 3 ms ⁻¹
Désignations	Références
Té de raccordement pour bouche ronde AE35	630921
Té de raccordement pour bouche ronde AE55	630950
LES + PRODUIT :	
<ul style="list-style-type: none"> - Autorise les courbures tout en minimisant les pertes de charge - Double peau : réduit les pertes thermiques et diminue les nuisances acoustiques - Intérieur lisse et antistatique : évite les pertes de charge, limite l'encrassement et facilite l'entretien - La pose est facile (coupes et connexions aisées...), fiable et sans fuite. - S'intègre facilement dans un faux plafond ou dans un coffrage discret 	

TÉ DE RACCORDEMENT 90°		
	AE34c	
	A [mm]	411
	B [mm]	215
	C [mm]	DN 125
	D [mm]	173
	E [mm]	325
		
	Zeta [-]	1,42 1,42 1,96 2,13
	Q _v [m ³ /h]	ΔP [Pa]
	1 x 10 2 x 5	0,7 0,2 0,9 0,3
1 x 20 2 x 10	2,7 0,7 3,7 1,0	
1 x 30 2 x 15	6,1 1,5 8,4 2,3	
1 x 40 2 x 20	10,8 2,7 15,0 4,1	
1 x 50 2 x 25	16,9 4,3 23,4 6,4	
1 x 60 2 x 30	24,4 6,1 33,7 9,2	
Matériau		
PP (polypropylène) antistatique à propriétés antibactériennes		
Désignations	Références	
Té de raccordement ø75 pour bouche ø 125	A venir	
LES + PRODUIT :		
<ul style="list-style-type: none"> - Faible hauteur pour s'encastrer dans l'épaisseur d'une dalle ou d'un faux plafond - Recoupable pour s'adapter à l'espace disponible 		

GAINES SEMI-RIGIDES ET ACCESSOIRES

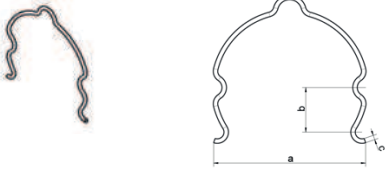
CLIP DE FIXATION		AE34c	
	A [mm]	77	
	B [mm]	25	
	C [mm]	2,5	
Matériau			
Inox			
Désignations		Références	
Clif de fixation		A venir	
LES + PRODUIT :			
- Liaison mécanique gaines / tés de raccordement et caissons distributeurs d'air			

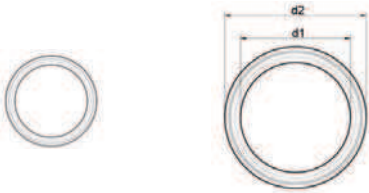
JOINT		AE34c	
	D1 [mm]	63	
	D2 [mm]	79	
Matériau			
TPE (ThermoPlastique Elastomère)			
Désignations		Références	
Joint ø 75 (lot de 10 pièces)		A venir	
LES + PRODUIT :			
- Etanchéité des réseaux			

COUDE VERTICAL 90° AE34C (75/63) – AE35SC (50X100)		AE34c – AE35sc			
	A [mm]	114			
	B [mm]	143			
	C [mm]	119			
	Zeta [-]	0,83			
	Q _v [m³/h]	ΔP [Pa]	Q _v [m³/h]	ΔP [Pa]	
10	0,4	40	6,4		
20	1,6	50	9,9		
30	3,6	60	14,3		
Matériau					
PP (Polypropylène) antistatique à propriétés antibactériennes					
Désignations		Références			
Coude vertical 90° AE34c (75/63) – AE35sc (50x100)		A venir			
LES + PRODUIT :					
- Raccordement gaines circulaires et semi-circulaires					

GAINES SEMI-RIGIDES ET ACCESSOIRES

CONNECTEUR GAINE PEHD / GAINE PEHD

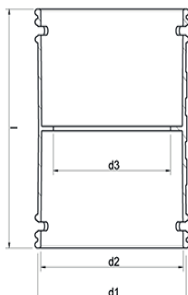

	AE34c
L [mm]	110
D1 [mm]	83
D2 [mm]	79
D3 [mm]	65

Matériau

PP (Polypropylène)

Désignations

Connecteur flexible à flexible $\varnothing 75$

Références

A venir

LES + PRODUIT :

- Raccordement de gaines circulaires semi-rigides

CAISSON DE DISTRIBUTION

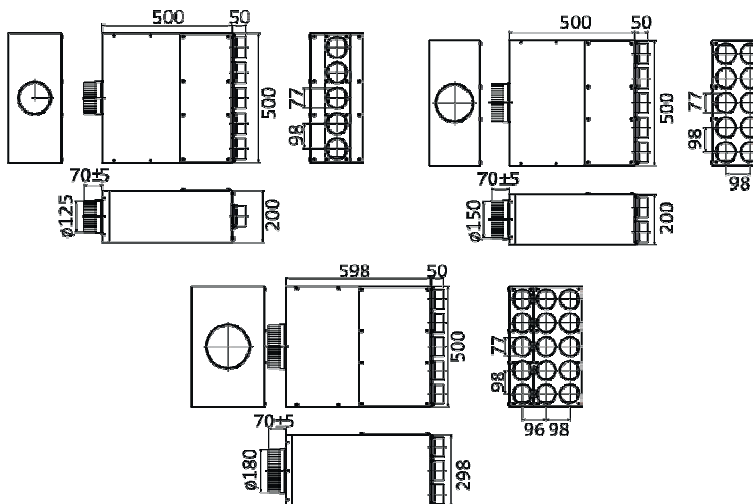

Matériau

Tôle galvanisée

Intérieur mousse PE

Piquage en PP (Polypropylène)

Désignation

Caisson de distribution standard DN 125 – 5 x $\varnothing 75$

Caisson de distribution standard DN 150 – 10 x $\varnothing 75$

Caisson de distribution standard DN 180 – 15 x $\varnothing 75$

Référence

926001

926002

926003

LES + PRODUIT :

- Les sorties de caisson peuvent être orientées soit dans l'axe de l'entrée, soit perpendiculairement
- Le caisson est isolé et insonorisé en partie intérieure
- Equipés d'une chambre de tranquillisation (répartition homogène des débits entre les piquages)

GAINES SEMI-RIGIDES ET ACCESSOIRES

Bouchon de fermeture	
	Matériau PP (Polypropylène)
	Désignation Bouchon ø 75
LES + PRODUIT : <ul style="list-style-type: none"> - Bouchons de protection durant les travaux - Livrés avec les caissons de distribution et les tés de raccordement 	

BOUCHES D'INSUFFLATION ET D'EXTRACTION

BOUCHE D'INSUFFLATION RONDE

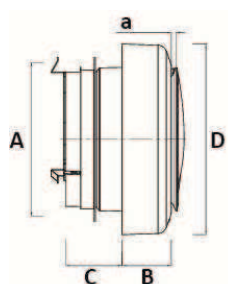

AE34c

A [mm]	125
B [mm]	40
C [mm]	46
D [mm]	155

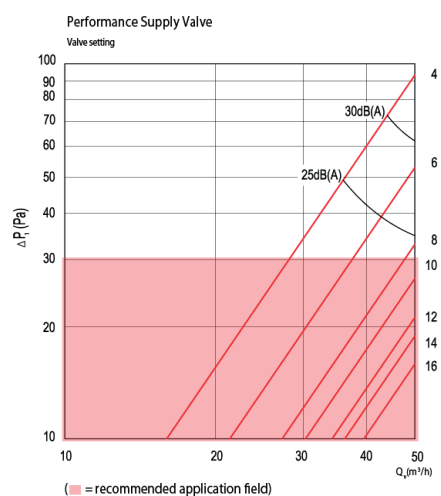

Caractéristiques techniques

Matériau	ABS + joint élastomère
Débit maximal d'insufflation	50 m ³ /h à 3ms ⁻¹
Couleur	Blanc RAL 9016
Ajustement du débit grâce à un clapet réglable sur 27 mm de hauteur	
Bouche à effet Coanda et à faible induction	

Désignations	Références
Bouche d'insufflation ronde ø 125	665731

LES + PRODUIT :

- Evite le dépôt de poussière au plafond
- Confort acoustique
- Débit d'air ajustable : optimisation des débits par pièce

BOUCHES D'INSUFFLATION ET D'EXTRACTION

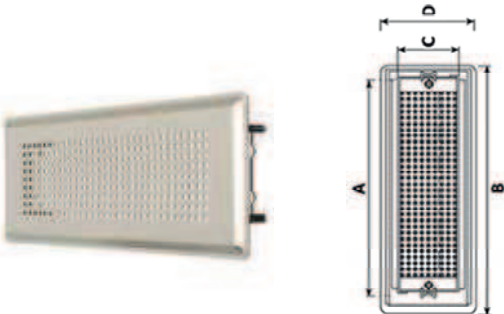
BOUCHE D'INSUFFLATION RECTANGULAIRE DESIGN		
	AE35sc / AE55sc	
	A [mm]	296
	B [mm]	350
	C [mm]	80
	D [mm]	130
Caractéristiques		
Couleur	Brut ou blanc laqué	
Débit maximal d'insufflation	70 m ³ /h à 3 ms ⁻¹	
Désignations	Références	
Bouche d'insufflation rectangulaire inox	925091	
Bouche d'insufflation rectangulaire blanche	925092	
LES + PRODUIT :		
<ul style="list-style-type: none"> - Bouches réglables : optimisation des débits par pièce - Bouche d'insufflation à faible induction - Esthétique 		

BOUCHES D'INSUFFLATION ET D'EXTRACTION

BOUCHE D'EXTRACTION RONDE

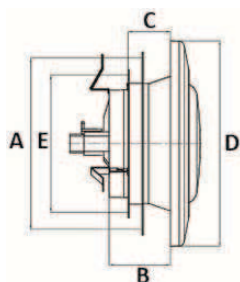

AE34c
AE35sc / AE55sc

A [mm]	125
B [mm]	40
C [mm]	31
D [mm]	150
E [mm]	100

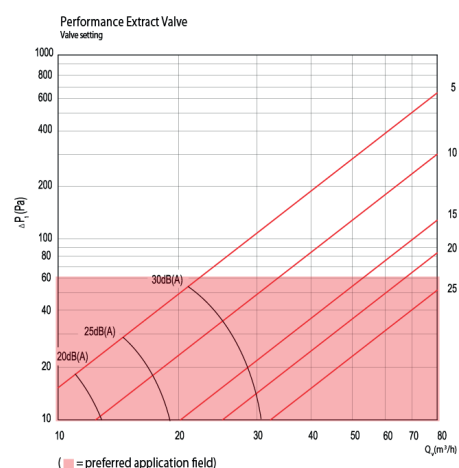

Caractéristiques techniques

Matériau	ABS + joint élastomère
Couleur	Blanc RAL 9016
Débit maximal d'extraction	70 m³/h à 3ms ⁻¹
Ajustement du débit grâce à un clapet réglable sur 13 positions	
Bouche à effet Coanda et à faible induction	

Désignations	Références
Bouche d'extraction ronde ø 125	665730

LES + PRODUIT :

- Débit d'air ajustable : optimisation des débits par pièce

BOUCHES D'INSUFFLATION ET D'EXTRACTION

BOUCHE DOUBLE DÉBIT CUISINE TEMPORISÉE



- (1) Grille amovible
- (2) Corps de la bouche
- (3) Platine support avec manchette et joint à lèvres
- (4) Module de régulation

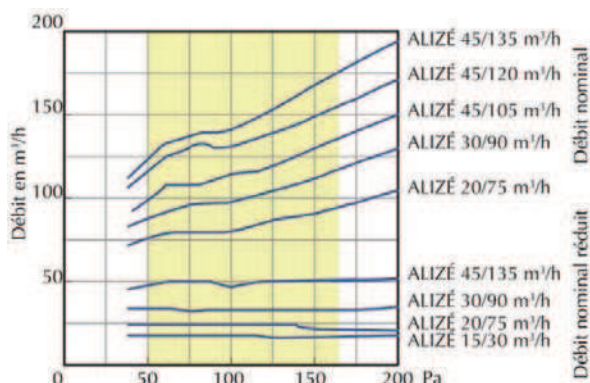

Débit d'air (Débit de base / Débit de pointe)	Lw en dB (A)				Dn, e w (C) dB NF
	70 Pa	100 Pa	136 Pa NF	160 Pa	
20/75 m³/h	24	29	33	36	55
30/90 m³/h	25	29	35	37	53
45/135 m³/h	31	34	38	39	52

Débits 45/105 et 45/120 : prendre les valeurs bouches 45/135

Caractéristiques techniques

Matériau Polystyrène

Couleur Blanc

Débit temporisé 30 minutes

Double débit par simple action sur interrupteur

Plage de fonctionnement compris entre 50 et 160 Pa

Installation

Les bouches Auto Tempo sont destinées à être installées en cuisine. Montage mural ou plafond.

Bouche alimentée par 3 piles 1,5 V type LR6

La bouche doit être raccordée au bouton poussoir à fermeture par un câble à 2 fils à encastrer et débouchant à l'arrière de la platine support. Connexion sur le bornier.

Entretien

Vérifier annuellement l'usure des piles

Lorsque le volet ne s'ouvre plus correctement (plus de bruit moteur), les piles doivent être changées.

Désignation	Référence
Bouche Auto Tempo Piles 30/90 m3/h + joint DN125	665732
Bouche Auto Tempo Piles 45/105 m3/h + joint DN125	665733
Bouche Auto Tempo Piles 45/120 m3/h + joint DN125	665734
Bouche Auto Tempo Piles 45/135 m3/h + joint DN125	665735
Bouton Poussoir Bouche Auto Tempo Piles Elec	541099

LES + PRODUIT :

- Contrôle optimum des débits
- Commande électrique
- Manchette ø 125 à joint intégré

BOUCHES D'INSUFFLATION ET D'EXTRACTION

BOUCHE AUTORÉGLABLE SIMPLE DÉBIT



- (1) Manchette avec joint à lèvres
- (2) Corps de la bouche
- (3) Module de régulation
- (4) Grille amovible

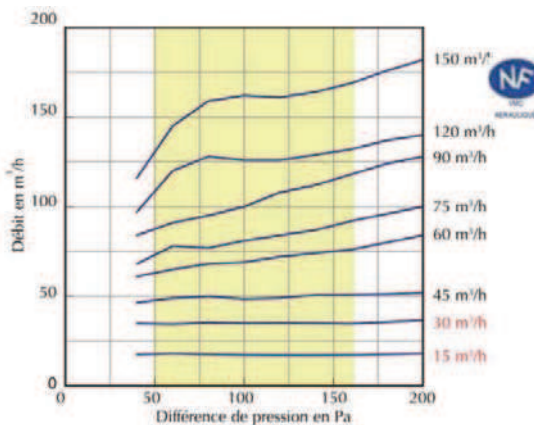

Débit d'air	Lw en dB (A)				Dn, e w (C) dB
	70 Pa	100 Pa	136 Pa NF	160 Pa	
15 m³/h	25	29	35	37	53
30 m³/h	31	34	38	39	52

Caractéristiques techniques

Matériau Polystyrène

Couleur Blanc

Plage de fonctionnement compris entre 50 et 160 Pa

Installation

Les bouches Auto simple débit sont destinées à être installées en sanitaires (15 à 30 m³/h).

Montage mural ou plafond par emboîtement sur une manchette

Désignation	Référence
Bouche Auto 30m3/h + joint DN125	665737
Bouche Auto 15m3/h + joint DN125	665736

LES + PRODUIT :

- Débit autorégulant
- Bouche caractérisée par leur isolement acoustique normalisé et leur niveau de puissance acoustique
- Manchette ø 125 à joint intégré
- Performance NF VMC, conforme aux exigences réglementaires

SYSTEME D'EVACUATION ET DE PRISE D'AIR

Brink Climate Systems a développé un système d'évacuation et de prise d'air adapté aux solutions de ventilation double flux. Parfaitement isolé et étanche, il absorbe les bruits aérauliques et évite la condensation sur ou dans le conduit. La gamme complète de conduits isolés s'installe et se fixe aisément. Elle se décline en un large choix de diamètres et de coudes. Plusieurs accessoires tels que les terminaux (muraux et de toiture), les colliers de fixation ou encore les manchons d'étanchéité universels, complètent le système.

LES + PRODUIT :

- Absorption des bruits aérauliques
- Système isolé et connexions parfaitement étanches
- Evite la condensation
- Faibles pertes de charges grâce à une surface intérieure lisse
- Matériau léger, facilement recoupable et résistant au choc
- Matériau souple : mise en oeuvre rapide
- Ne rouille pas
- Terminaux de toiture en PVC : parfaitement isolés, légers, solides et résistants aux intempéries
- Terminaux de toiture esthétiques et discrets sur le toit (s'adaptent à toutes les couvertures et pentes de toit)

TERMINAL DE TOITURE DE PRISE D'AIR NOIR

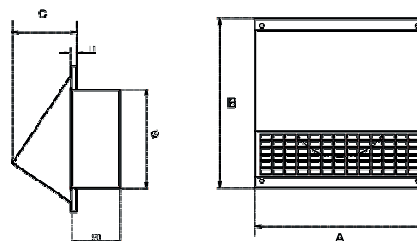

Dimension

Diamètre	A	B	C
Ø 150 mm	233	233	110
Ø 180 mm	268	268	1117

Matériau

Acier inoxydable peinture thermolquée noir

Pertes de charge

Débit/Perte de charge	150 m ³ /h (Pa)	225 m ³ /h (Pa)	325 m ³ /h (Pa)	400 m ³ /h (Pa)
Ø 125 mm				
Terminal vertical	20	45		
Ø 150 mm				
Terminal vertical	15	25	60	
Ø 180 mm				
Terminal vertical	13	20	35	60
Désignation	Référence			
Terminal prise d'air noir Ø 125	648640			
Terminal prise d'air noir Ø 150	648690			
Terminal prise d'air noir Ø 180	648730			

LES + PRODUIT :

- Conçu pour éviter les entrées de pluies et de poudreuse
- Une grille empêche toute pénétration de rongeurs et d'oiseaux

SYSTEME D'EVACUATION ET DE PRISE D'AIR

TERMINAL DE TOITURE (ÉVACUATION D'AIR)

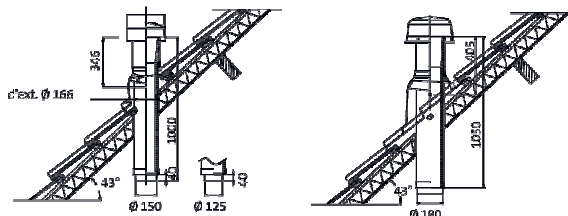

Pertes de charge (en Pa)

Débit/Perte de charge	150 m ³ /h	225 m ³ /h	325 m ³ /h	400 m ³ /h
Ø 125 mm				
Terminal de toiture	-3	6,7		
Ø 150 mm				
Terminal de toiture	0,8	1,6	3,4	
Ø 180 mm				
Terminal de toiture		1,7	3,6	5,1

Matériau

Conduit

PP (Polypropylène)

Isolation

PSE (Polystyrène Expandé)

Pertes de charges

Extraction

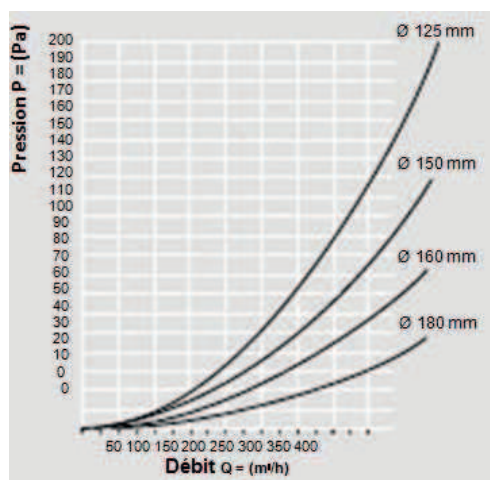

Insufflation

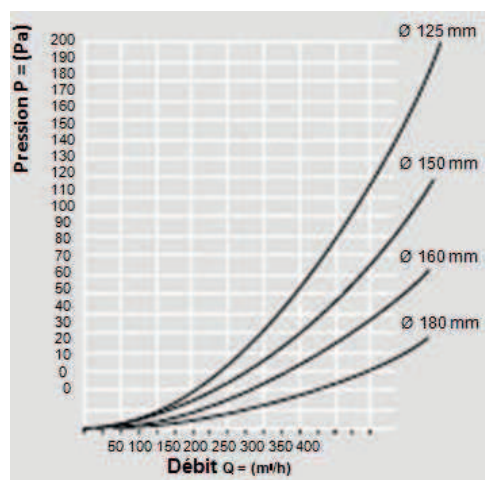

Désignation

Référence

Terminal vertical noir Ø 125

700400

Terminal vertical noir Ø 150

700405

Terminal vertical noir Ø 180

700410

Désignation

Référence

Terminal vertical ocre Ø 125

700390

Terminal vertical ocre Ø 150

700395

LES + PRODUIT :

- Terminal isolé afin d'éviter les problèmes de condensation et ses retombées dans la centrale
- Equipé d'un solin pour s'adapter à toutes les couvertures et à toutes les pentes
- Empêche l'encrassement du toit
- Génère peu de pertes de charges

SYSTEME D'EVACUATION ET DE PRISE D'AIR

TERMINAL MURAL DE PRISE D'AIR INOX



Matériau

Acier inoxydable

Désignation	Référence
Terminal mural de prise d'air inox	Produit prochainement disponible

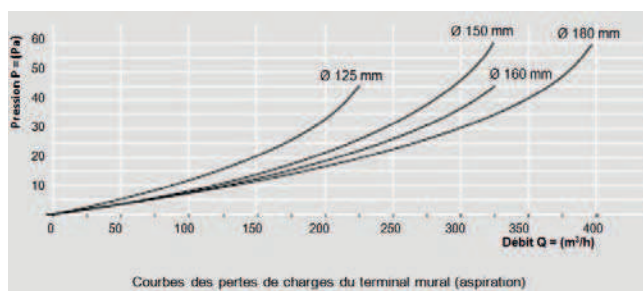

LES + PRODUIT :

- Résiste à la corrosion grâce à sa composition en acier inox
- Conçu pour éviter les entrées de pluies et de poudreuse

- Une grille empêche toute pénétration de rongeurs et d'oiseaux
- Intégration esthétique au mur

BOUCHE D'EXTRACTION RONDE



Matériau

APAO (adhésif thermofusible) + aluminium et Polypropylène

Désignation	Référence	Désignation	Référence
Solin toit plat (couleur gris) ø 150	700300	Solin toit plat (couleur gris) ø 180	700310
Solin noir pente 5-25° ø 125-150	700350	Solin ocre pente 5-25° ø 125-150	700355
Solin noir pente 25-45° ø 125-150	700360	Solin ocre pente 25-45° ø 125-150	700365
Solin noir pente 35-55° ø 125-150	700370	Solin ocre pente 35-55° ø 125-150	700375
Solin noir pente 25-45° ø 180	700380	Solin ocre pente 25-45° ø 180	700385

TERMINAL MURAL DE PRISE D'AIR INOX



Désignation

Traversée de cloison étanche pour rampant ø 180 – 250 mm

Référence

648760

LES + PRODUIT :

- Assure l'étanchéité de l'enveloppe du bâtiment lors de la traversée de cloison des conduits isolés en EPE

SYSTEME D'EVACUATION ET DE PRISE D'AIR

CONDUIT ET COUDE ISOLÉS



Conduit isolé (Lg 2m)

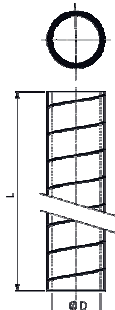

Coude 90°

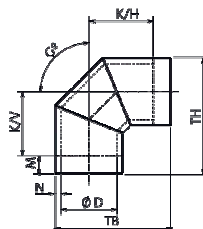

Coude 45°

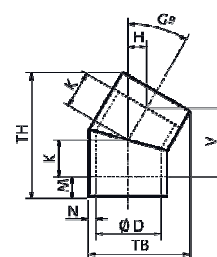

Pertes de charge

Débit/Perte de charge	150 m ³ /h (Pa)	225 m ³ /h (Pa)	325 m ³ /h (Pa)	400 m ³ /h (Pa)
Ø 125 mm				
Conduit droit (par mètre)	1,6	3,1		
Coude 90°	6,2	13,3		
Coude 45°	3,6	8,4		
Ø 150 mm				
Conduit droit (par mètre)	0,7	1,3	2,7	
Coude 90°	2,5	5,3	11	
Coude 45°	1,8	3,5	7,3	
Ø 180 mm				
Conduit droit (par mètre)	0,2	0,5	1,1	1,5
Coude 90°	1,6	3,1	6,4	9,4
Coude 45°	0,8	1,4	3,2	4,6

Courbes débit d'air / vitesse d'air

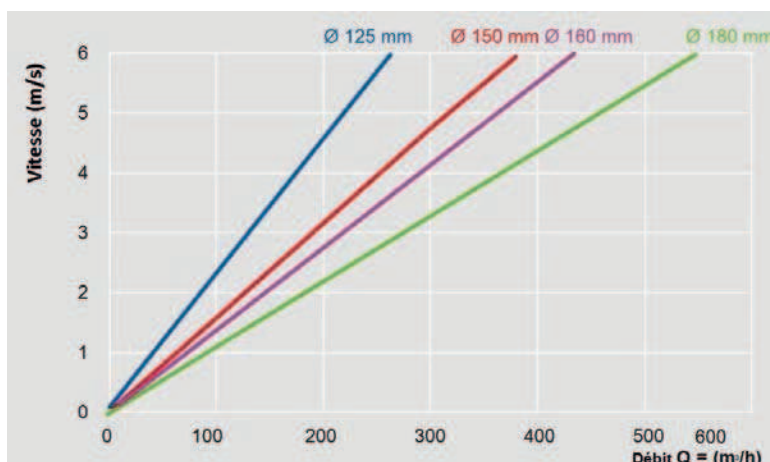

SYSTEME D'EVACUATION ET DE PRISE D'AIR

COURBE DÉBIT D'AIR / PRESSEION (POUR UN CONDUIT DE 1M)

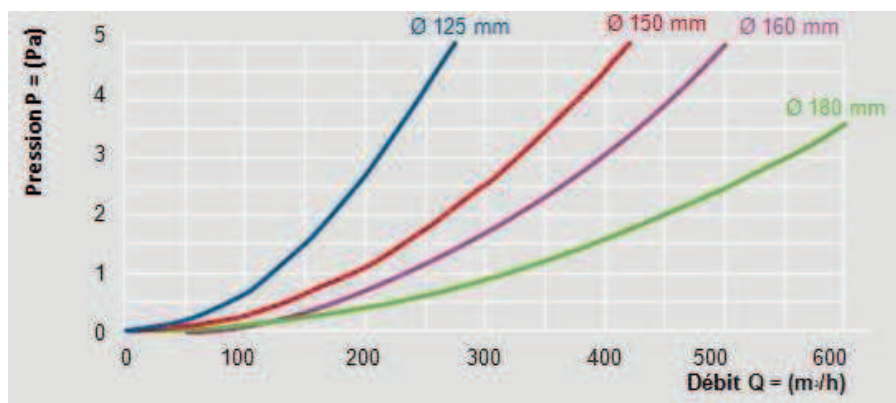

Dimensions (en mm)

Coude	< G°	K	H	V	M	N	TB	TH
Ø 125 mm	90°	159	(159)	(159)	50	17	289	289
	45°	93	66	66	50	17	237	300
Ø 150 mm	90°	159	(159)	(159)	50	17	289	289
	45°	93	66	158	50	17	237	300
Ø 180 mm	90°	192	(192)	(192)	60	17	362	362
	45°	108	78	187	60	17	306	365

Caractéristiques

Matériau

EPE (Polyéthylène expansé)

Caractéristiques techniques

Densité	30 kg/m³
Isolation	Coefficient de transmission surfacique = 0.040 W/m.K (norme EN 12667)
Plage de température	40°C à 60°C
Classement feu	B1 – Norme DIN 4102
Couleur	gris
Résistance thermique	Ø 125 mm, ø 150 : R=0.425 Ø 180 mm : R = 0.5

Désignation	Référence	Désignation	Référence
Gaine calorifugée EPE – 2m ø 125	200111	Coude 90° ø 125 – gaine calorifugée EPE	200114
Gaine calorifugée EPE – 2m ø 150	200121	Coude 90° ø 150 – gaine calorifugée EPE	200122
Gaine calorifugée EPE – 2m ø 180	200131	Coude 90° ø 180 – gaine calorifugée EPE	200132
Coude 30° ø 150 – gaine calorifugée EPE	200124	Coude 45° ø 125 – gaine calorifugée EPE	200115
Coude 30° ø 180 – gaine calorifugée EPE	200134	Coude 45° ø 150 – gaine calorifugée EPE	200123
Coude 15° ø 150 – gaine calorifugée EPE	200125	Coude 45° ø 180 – gaine calorifugée EPE	200133
Coude 15° ø 180 – gaine calorifugée EPE	200135		

LES + PRODUIT :

- Augmente la durée de vie de la centrale
- Parfaitement étanche aux connexions
- Une pose rapide et fiable sans pâte ni colle
- Très facilement recoupable
- Limite les pertes de charges
- Evite la condensation et les pertes thermiques

SYSTEME D'EVACUATION ET DE PRISE D'AIR

RACCORD

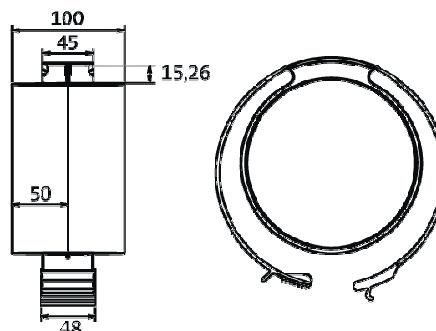

Matériau

PP (Polypropylène)

Désignations

Raccord ø 125 – gaine calorifugée EPE

Raccord ø 150 – gaine calorifugée EPE

Raccord ø 180 – gaine calorifugée EPE

Références

200117

200128

200138

LES + PRODUIT :

- Garantit l'étanchéité des conduits
- Permet l'inspection du système pendant la maintenance

ADAPTATEUR

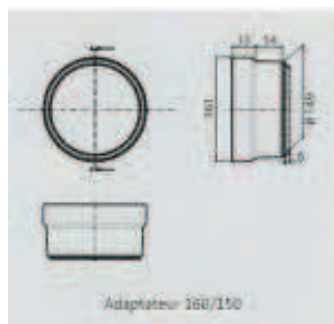

Adaptateur 160/150

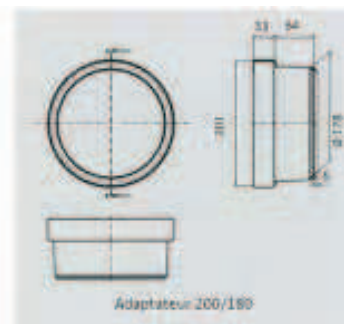

Adaptateur 200/180

Matériau

Métal ou PP (Polypropylène)

Désignations

Adaptateur 160/15 (métal)

Adaptateur 200/180 (métal)

Adaptateur 160/150 (plastique)

Référence

206960

207080

208034

LES + PRODUIT :

- Permet de raccorder les gaines calorifugées

SYSTEME D'EVACUATION ET DE PRISE D'AIR

COLLIER DE FIXATION

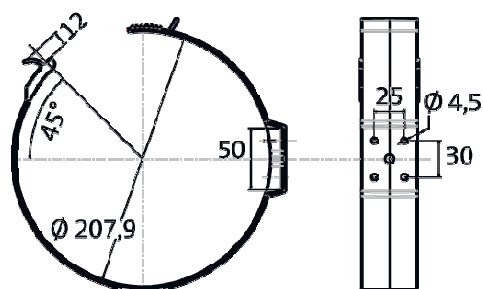

Matériau

PP (Polypropylène)

Désignations

Références

Collier de fixation \varnothing 125 – gaine calorifugée EPE

204000

Collier de fixation \varnothing 150 – gaine calorifugée EPE

204001

Collier de fixation \varnothing 180 – gaine calorifugée EPE

204002

LES + PRODUIT :

- Permet de fixer les conduits isolés au plafond / mur
- Assure les liaisons mécaniques centrale / conduit isolé EPE et caisson de distribution / conduit isolé EPE

SYSTEME D'EVACUATION ET DE PRISE D'AIR

SILENCIEUX								
				Matériau				
				Revêtement extérieur aluminium avec armature en fil d'acier, absorption par laine deroche, membrane interne en cellulose.				
Absorption acoustique en décibel (dB)		Fréquence en Hertz						
Diamètre du silencieux		63	125	250	500	1000	2000	4000
Ø 125 mm		17	19	32	30	28	35	40
Ø 150 mm		13	18	30	28	28	35	32
Désignations		Référence		Désignations		Référence		
Silencieux DN125 x 1m		207741		Silencieux DN 180 x 1,5m		207782		
Silencieux DN 150 x 1m		207751						
LES + PRODUIT :								
- Absorbe les bruits résidentiels des ventilateurs et les bruits aérauliques								

MANCHON D'ÉTANCHÉITÉ			
		Matériau	
		Revêtement extérieur aluminium avec armature en fil d'acier, absorption par laine deroche, membrane interne en cellulose.	
Caractéristiques			
		Adhésif acrylique	Tissu EPDM
Support	Papier siliconé	Dureté	67° shore A
Grammage	260 g/m3	Résistance à la traction	9.4 MPa
Epaisseur	330 – 350 µm	Résistance à al déchirure au clou	55 KN / m
Résistance au pelage	30 N / 25 mm	Allongement anti déchirure	430 %
Résistance à la température	-40°Cc à 100°C	Résistance à la température	-45° C à 130°C
		Valeur Sd	60 m
Désignation		Référence	
Manchon d'étanchéité 15/110		541096	
Manchon d'étanchéité 80/200		541097	
LES + PRODUIT :			
- Permet une étanchéité rapide et durable des conduits traversant les pare-vapeur			
- Imperméabilité à l'air autour des conduits			